

INDEX INDICE

Complements Complementi

Cartoons	02
Lunella	04
Tatino	06
Tato	08
Tato Bean	10
Tato Bonbon	12
Tatone	14

Bookcases Librerie

Mac Gee	48
Obo	50

Dining and low tables Tavoli e tavolini

Bentz	70
Fratino	78
InBallo	82
President M	84
Roots	88
Roundel	91
T-Table	93

Sofas and armchairs Divani e poltrone

Bermuda	16
Bill	18
Caprichair	23
Capri Jolly	28
Flipt	31
Kin Lounge	33
Mama	35
Miss Match	38
Richard III	44
Spunta	46

Chairs and stools Sedie e sgabelli

Café Chair	52
Donna	55
Francesca Spanish	57
I.S.I. Chair	59
Juliette	61
Kin	64
Paloma	68

Informations Informazioni

General sales conditions	102
Condizioni generali di vendita	105

Cartoons

Luigi Baroli
1992

Prizes/ Premi

Compasso d'Oro
1994



Certifications/ Certificazioni

FSC-certified
cardboard/
In cartone
certificato FSC



Screen

Screen with free-standing structure in corrugated cardboard extracted from pure cellulose, available in two configurations: H 172 cm with 40÷300 cm extension, or H 152 cm with 40÷220 cm extension. White, havana, olive green and ruby red colors available. Customer's choice of color on request.

Upper and lower edge in matt black technopolymer. Terminal stiffening components in brushed die-cast aluminium.

Paravento

Paravento autoportante in cartone ondulato, ricavato da pura cellulosa totalmente riciclabile e priva di residui inquinanti, disponibile in due configurazioni: H 170 cm con estensione 40÷300 cm, oppure H 150 cm con estensione 40÷220 cm. Colori bianco, avana, verde oliva e rosso rubino. Colore a scelta cliente, su richiesta. Bordo superiore e inferiore in tecnopolimero nel colore nero opaco. Elementi terminali di irrigidimento in alluminio pressofuso satinato.

Finishes/ Finiture

Structure/
Struttura

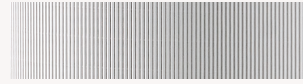

W
White/Bianco



H
Havana/Avana



VO
Olive Green/
Verde Oliva



RR
Ruby Red/
Rosso Rubino

LB901Screen/
Paravento**Prices/
Prezzi**

W, H	950,00 €
VO, RR	1.520,00 €

**Packaging/
Imballaggio****Package q.ty/
Q.tà colli**

1 pc./1 pz.

**Dimensions/
Dimensioni**

Folded/Arrotolato: 40 cm
 Max. extension/
 Estensione max.: 300 cm
 Height/Altezza: 172 cm

**Packaging pcs./
Pz. per imballo**

1 pc./1 pz.

**Dimensions/
Dimensioni**

Length/Lunghezza: 48 cm
 Depth/Profondità: 48 cm
 Height/Altezza: 178 cm

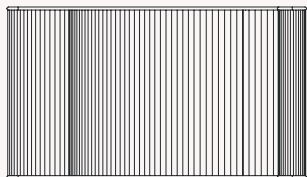
**Weight/
Peso**

Product/Prodotto: 17 kg
 Package/Imballo: 1 kg
 Total/Totale: 18 kg

LB902Screen/
Paravento**Prices/
Prezzi**

W, H	770,00 €
VO, RR	1.290,00 €

**Packaging/
Imballaggio****Package q.ty/
Q.tà colli**

1 pc./1 pz.

**Dimensions/
Dimensioni**

Folded/Arrotolato: 40 cm
 Max. extension/
 Estensione max.: 220 cm
 Height/Altezza: 152 cm

**Packaging pcs./
Pz. per imballo**

1 pc./1 pz.

**Dimensions/
Dimensioni**

Length/Lunghezza: 48 cm
 Depth/Profondità: 48 cm
 Height/Altezza: 158 cm

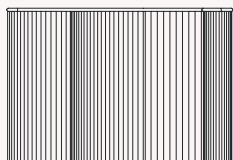
**Weight/
Peso**

Product/Prodotto: 17 kg
 Package/Imballo: 1 kg
 Total/Totale: 18 kg

Lunella

Enrico Baleri
1998

Sustainability/ Sostenibilità

Stackable/
Impilabile



Seat/ Footrest

Elastic stackable lens-shaped seat made of flexible, cold-foamed polyurethane with supporting base made of expanded polystyrene. Removable bi-elastic fabric cover available in two types of fabric and various colors.

Seduta/ Poggiapiedi

Seduta elastica sovrapponibile a forma di lente, realizzata in poliuretano flessibile, schiumato a freddo, con basamento portante in polistirene espanso. Rivestimento sfoderabile in tessuto bi-elastico disponibile in due tipologie di tessuto e vari colori.

Upholsteries/ Rivestimenti

Fabric/ Tessuto

Tato collection

Vita Touch - Cat. A
Alabama - Cat. B

EB880

Seat-Footrest/
Seduta-Poggiapiedi

**Dimensions/
Dimensioni**

Length/Lunghezza: 59 cm
Depth/Profondità: 59 cm
Height/Altezza: 20 cm
Seat h./Alt. seduta: 20 cm

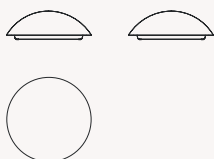
**Prices/
Prezzi**

Cat. A	250,00 €
Cat. B	275,00 €

EB880H

Housse/
Fodera

Cat. A	115,00 €
Cat. B	125,00 €

**Packaging/
Imballaggio****Package q.ty/
Q.tà colli**

1 pc./1 pz.

**Packaging pcs./
Pz. per imballo**

1 pc./1 pz.

**Dimensions/
Dimensioni**

Length/Lunghezza: 60 cm
Depth/Profondità: 61 cm
Height/Altezza: 20 cm

**Weight/
Peso**

Product/Prodotto: 1,5 kg
Package/Imballo: 1 kg
Total/Totale: 2,5 kg

Tatino

Enrico Baleri
1997

Seat/ Footrest

Elastic seat/spherical footrest, made of flexible, cold-foamed, polyurethane with rigid internal structure of polystyrene foam and elastomer bottom.

Two side cuts collect the removable bi-elastic fabric cover, available in two types of fabric and various colors.

Seduta/ Poggiapiedi

Seduta elastica/poggiapiedi sferico, realizzato in poliuretano flessibile, schiumato a freddo, con struttura interna rigida in polistirene espanso e fondo in elastomero.

Due tagli laterali raccolgono il rivestimento sfoderabile in tessuto bi-elastico, disponibile in due tipologie di tessuto e vari colori.

Upholsteries/ Rivestimenti

Fabric/ Tessuto

Tato collection

Vita Touch - Cat. A

Alabama - Cat. B

ED860

Seat-Footrest/
Seduta-Poggiapiedi

Dimensions/ Dimensioni

Length/Lunghezza: 47 cm
Depth/Profondità: 47 cm
Height/Altezza: 42 cm
Seat h./Alt. seduta: 42 cm

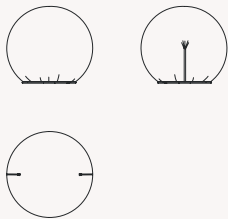

Prices/ Prezzi

Cat. A	375,00 €
Cat. B	410,00 €

ED860H

Housse/
Fodera

Cat. A	140,00 €
Cat. B	155,00 €

Packaging/ Imballaggio

Package q.ty/ Q.tà colli

1 pc./1 pz.

Packaging pcs./ Pz. per imballo

1 pc./1 pz.

Dimensions/ Dimensioni

Length/Lunghezza: 52 cm
Depth/Profondità: 52 cm
Height/Altezza: 52 cm

Weight/ Peso

Product/Prodotto: 4 kg
Package/Imballo: 1 kg
Total/Totale: 5 kg

Tato

Denis Santachiara
1995

Seat/ Footrest

Elastic seat/ovoid footrest, made of flexible, cold-foamed, polyurethane with rigid internal structure of polystyrene foam and elastomer bottom.

Two side cuts collect the removable bi-elastic fabric cover, available in two types of fabric and various colors.

Seduta/ Poggiapiedi

Seduta elastica/poggiapiedi ovoidale, realizzato in poliuretano flessibile, schiumato a freddo, con struttura interna rigida in polistirene espanso e fondo in elastomero.

Due tagli laterali raccolgono il rivestimento sfoderabile in tessuto bi-elastico, disponibile in due tipologie di tessuto e vari colori.

Upholsteries/ Rivestimenti

Fabric/ Tessuto

Tato collection

Vita Touch - Cat. A

Alabama - Cat. B

DS855

Seat-Footrest/
Seduta-Poggiapiedi

Dimensions/ Dimensioni

Length/Lunghezza: 65 cm
Depth/Profondità: 44 cm
Height/Altezza: 42 cm
Seat h./Alt. seduta: 42 cm

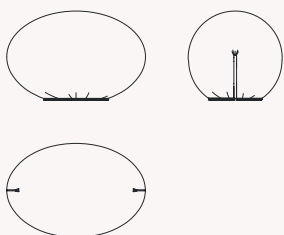

Prices/ Prezzi

Cat. A	390,00 €
Cat. B	425,00 €

DS855H

Housse/
Fodera

Cat. A	155,00 €
Cat. B	170,00 €

Packaging/ Imballaggio

Package q.ty/ Q.tà colli

1 pc./1 pz.

Packaging pcs./ Pz. per imballo

1 pc./1 pz.

Dimensions/ Dimensioni

Length/Lunghezza: 68 cm
Depth/Profondità: 48 cm
Height/Altezza: 48 cm

Weight/ Peso

Product/Prodotto: 4 kg
Package/Imballo: 1,5 kg
Total/Totale: 5,5 kg

Tato Bean

Enrico Baleri
2001

Seat/ Footrest

Elastic seat/curved footrest, made of flexible, cold-foamed, polyurethane with rigid internal structure of polystyrene foam and elastomer bottom.

Two side cuts collect the removable bi-elastic fabric cover, available in two types of fabric and various colors.

Seduta/ Poggiapiedi

Seduta elastica/poggiapiedi curvilineo, realizzato in poliuretano flessibile, schiumato a freddo, con struttura interna rigida in polistirene espanso e fondo in elastomero.

Due tagli laterali raccolgono il rivestimento sfoderabile in tessuto bi-elastico, disponibile in due tipologie di tessuto e vari colori.

Upholsteries/ Rivestimenti

Fabric/ Tessuto

Tato collection

Vita Touch - Cat. A

Alabama - Cat. B

EB872

Seat-Footrest/
Seduta-Poggiapiedi

**Prices/
Prezzi**

Cat. A	710,00 €
Cat. B	740,00 €

**Packaging/
Imballaggio****Package q.ty/
Q.tà colli**

1 pc./1 pz.

**Dimensions/
Dimensioni**

Length/Lunghezza: 105 cm
Depth/Profondità: 55 cm
Height/Altezza: 42 cm
Seat h./Alt. seduta: 42 cm

EB872H

Housse/
Fodera

Cat. A	175,00 €
Cat. B	195,00 €

**Packaging pcs./
Pz. per imballo**

1 pc./1 pz.

**Dimensions/
Dimensioni**

Length/Lunghezza: 105 cm
Depth/Profondità: 60 cm
Height/Altezza: 48 cm

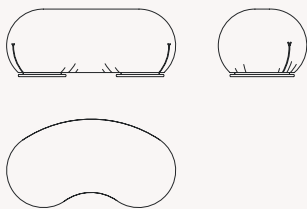
**Weight/
Peso**

Product/Prodotto: 10 kg
Package/Imballo: 1 kg
Total/Totale: 11 kg

Tato Bonbon

Enrico Baleri
2001

Seat/ Footrest

Elastic seat/curved footrest, made of flexible, cold-foamed, polyurethane with rigid internal structure of polystyrene foam and elastomer bottom.

Two side cuts collect the removable bi-elastic fabric cover, available in two types of fabric and various colors.

Seduta/ Poggiapiedi

Seduta elastica/poggiapiedi curvilineo, realizzato in poliuretano flessibile, schiumato a freddo, con struttura interna rigida in polistirene espanso e fondo in elastomero.

Due tagli laterali raccolgono il rivestimento sfoderabile in tessuto bi-elastico, disponibile in due tipologie di tessuto e vari colori.

Upholsteries/ Rivestimenti

Fabric/ Tessuto

Tato collection

Vita Touch - Cat. A

Alabama - Cat. B

EB871

Seat-Footrest/
Seduta-Poggiapiedi

**Prices/
Prezzi**

Cat. A	640,00 €
Cat. B	675,00 €

**Packaging/
Imballaggio****Package q.ty/
Q.tà colli**

1 pc./1 pz.

**Dimensions/
Dimensioni**

Length/Lunghezza: 92 cm
Depth/Profondità: 46 cm
Height/Altezza: 42 cm
Seat h./Alt. seduta: 42 cm

EB871H

Housse/
Fodera

Cat. A	175,00 €
Cat. B	195,00 €

**Packaging pcs./
Pz. per imballo**

1 pc./1 pz.

**Dimensions/
Dimensioni**

Length/Lunghezza: 100 cm
Depth/Profondità: 50 cm
Height/Altezza: 46 cm

**Weight/
Peso**

Product/Prodotto: 8 kg
Package/Imballo: 1 kg
Total/Totale: 9 kg

Tatone

Enrico Baleri
1997

Seat/ Footrest

Elastic seat/round footrest, made of flexible, cold-foamed, polyurethane with rigid internal structure of polystyrene foam and elastomer bottom.

Three side cuts collect the removable bi-elastic fabric cover, available in two types of fabric and various colors.

Seduta/ Poggiapiedi

Seduta elastica/poggiapiedi rotondo, realizzato in poliuretano flessibile, schiumato a freddo, con struttura interna rigida in polistirene espanso e fondo in elastomero.

Tre tagli laterali raccolgono il rivestimento sfoderabile in tessuto bi-elastico, disponibile in due tipologie di tessuto e vari colori.

Upholsteries/ Rivestimenti

Fabric/ Tessuto

Tato collection

Vita Touch - Cat. A

Alabama - Cat. B

ED870

Seat-Footrest/
Seduta-Poggiapiedi

Dimensions/ Dimensioni

Length/Lunghezza: 78 cm
Depth/Profondità: 78 cm
Height/Altezza: 38 cm
Seat h./Alt. seduta: 38 cm

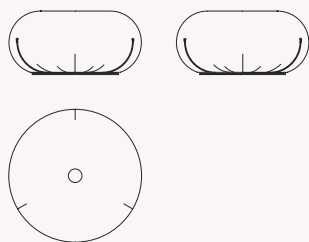

Prices/ Prezzi

Cat. A	730,00 €
Cat. B	770,00 €

ED870H

Housse/
Fodera

Cat. A	175,00 €
Cat. B	195,00 €

Packaging/ Imballaggio

Package q.ty/ Q.tà colli

1 pc./1 pz.

Packaging pcs./ Pz. per imballo

1 pc./1 pz.

Dimensions/ Dimensioni

Length/Lunghezza: 84 cm
Depth/Profondità: 84 cm
Height/Altezza: 45 cm

Weight/ Peso

Product/Prodotto: 9,5 kg
Package/Imballo: 1 kg
Total/Totale: 10,5 kg

Bermuda

Claesson Koivisto Rune
2020

Armchair

Lounge armchair with tubular steel frame painted with epoxy powders in the specified colours. Structural rigid polyurethane inner shell overmolded with cold-foamed flexible polyurethane. Non-removable cover in fabric, technical fabric, leather, eco-leather, customer leather (pc) or customer fabric (tc).

Poltrona

Poltrona lounge con struttura in tubo di acciaio verniciato con polveri epossidiche nei colori indicati. Scocca interna in poliuretano rigido strutturale sovrastampato con poliuretano flessibile schiumato a freddo. Rivestimento non sfoderabile in tessuto, tessuto tecnico, pelle, eco-pelle, pelle cliente (pc) o tessuto cliente (tc).

Finishes/ Finiture

Structure/
Struttura

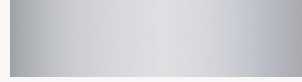

AM - Ral 9006

White Aluminium/
Alluminio Brillante



N - Ral 9005

Jet Black/
Nero Intenso

CKR310

Armchair/
Poltrona

Dimensions/ Dimensioni

Length/Lunghezza: 123 cm
Depth/Profondità: 95 cm
Height/Altezza: 88 cm
Seat h./Alt. seduta: 37 cm
Seat d./Prof. seduta: 48 cm

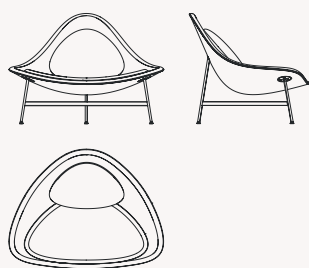

Prices/ Prezzi

Cat. A	2.350,00 €
Cat. B, TC	2.620,00 €
Cat. C	2.775,00 €
Cat. D	2.940,00 €
Cat. E	3.660,00 €
Cat. PC	on demand/a richiesta

Customer's fabric/ Tessuto cliente

Fabric required: 4,8 m; h 140 cm, plain colour/
Tessuto necessario: 4,8 m; h 140 cm, colore unito

Packaging/ Imballaggio

Package q.ty/ Q.tà colli

1 pc./1 pz.

Packaging pcs./ Pz. per imballo

1 pc./1 pz.

Dimensions/ Dimensioni

Length/Lunghezza: 129 cm
Depth/Profondità: 91 cm
Height/Altezza: 100 cm

Weight/ Peso

Product/Prodotto: 28 kg
Package/Imballo: 2 kg
Total/Totale: 30 kg

Bill

Hannes Wettstein
1994

Armchair/ Sofas

Family composed of armchair and sofas, with internal structure made of multilayer wood. Padding and folding cushion, adaptable to the backrest structure, in elastic polyurethane foam. Front steel feet powder-coated in the specified colours, rear metal casters. Removable cover composed of various housse (seat, back and armrests) in fabric, technical fabric, leather, eco-leather, customer leather (pc) or customer fabric (tc).

Poltrona/ Divani

Famiglia composta da poltrona e divani, con struttura interna in legno multistrato. Imbottitura e cuscino pieghevole, che si adatta alla struttura dello schienale, in poliuretano espanso elastico. Piedini anteriori in acciaio verniciato a polvere nei colori indicati, ruote posteriori in metallo. Rivestimento sfoderabile composto da varie housse (seduta, schienale e braccioli) in tessuto, tessuto tecnico, pelle, eco-pelle, pelle cliente (pc) o tessuto cliente (tc).

Finishes/ Finiture

Structure/
Struttura



GN - Ral 7021
Black Grey/Grigio Nerastro

HW645

Armchair/
Poltrona

Dimensions/ Dimensioni

Length/Lunghezza: 85 cm
Depth/Profondità: 89 cm
Height/Altezza: 60 cm
Armrest h./Alt. bracciolo: 59 cm
Seat h./Alt. seduta: 43 cm
Seat d./Prof. seduta: 68 cm

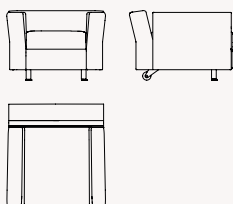

Prices/ Prezzi

Cat. A	2.970,00 €
Cat. B, TC	3.240,00 €
Cat. C	3.420,00 €
Cat. D	3.600,00 €
Cat. E	4.510,00 €
Cat. PC	on demand/a richiesta

Customer's fabric/ Tessuto cliente

Fabric required: 5 m; h 140 cm, plain colour/
Tessuto necessario: 5 m; h 140 cm, colore unito

HW645H

Housse/
Fodera

Cat. A	910,00 €
Cat. B, TC	1.180,00 €
Cat. C	1.360,00 €
Cat. D	1.540,00 €
Cat. E	2.460,00 €
Cat. PC	on demand/a richiesta

Packaging/ Imballaggio

Package q.ty/ Q.tà colli

1 pc./1 pz.

Packaging pcs./ Pz. per imballo

1 pc./1 pz.

Dimensions/ Dimensioni

Length/Lunghezza: 89 cm
Depth/Profondità: 95 cm
Height/Altezza: 66 cm

Weight/ Peso

Product/Prodotto: 31 kg
Package/Imballo: 2 kg
Total/Totale: 33 kg

HW641

2-seater sofa/
Divano 2 posti

Dimensions/ Dimensioni

Length/Lunghezza: 180 cm
Depth/Profondità: 89 cm
Height/Altezza: 60 cm
Armrest h./Alt. bracciolo: 59 cm
Seat h./Alt. seduta: 43 cm
Seat d./Prof. seduta: 68 cm

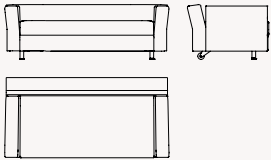

Prices/ Prezzi

Cat. A	3.850,00 €
Cat. B, TC	4.280,00 €
Cat. C	4.560,00 €
Cat. D	4.850,00 €
Cat. E	6.210,00 €
Cat. PC	on demand/a richiesta

Customer's fabric/ Tessuto cliente

Fabric required: 7 m; h 140 cm, plain colour/
Tessuto necessario: 7 m; h 140 cm, colore unito

HW641H

Housse/
Fodera

Cat. A	1.140,00 €
Cat. B, TC	1.560,00 €
Cat. C	1.840,00 €
Cat. D	2.120,00 €
Cat. E	3.450,00 €
Cat. PC	on demand/a richiesta

Packaging/ Imballaggio

Package q.ty/ Q.tà colli

1 pc./1 pz.

Packaging pcs./ Pz. per imballo

1 pc./1 pz.

Dimensions/ Dimensioni

Length/Lunghezza: 184 cm
Depth/Profondità: 90 cm
Height/Altezza: 64 cm

Weight/ Peso

Product/Prodotto: 68 kg
Package/Imballo: 2 kg
Total/Totale: 70 kg

HW643

3-seater sofa/
Divano 3 posti

Dimensions/ Dimensioni

Length/Lunghezza: 240 cm
Depth/Profondità: 89 cm
Height/Altezza: 60 cm
Armrest h./Alt. bracciolo: 59 cm
Seat h./Alt. seduta: 43 cm
Seat d./Prof. seduta: 68 cm

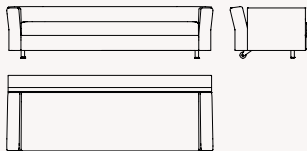

Prices/ Prezzi

Cat. A	4.740,00 €
Cat. B, TC	5.230,00 €
Cat. C	5.560,00 €
Cat. D	5.880,00 €
Cat. E	7.450,00 €
Cat. PC	on demand/a richiesta

Customer's fabric/ Tessuto cliente

Fabric required: 9 m; h 140 cm, plain colour/
Tessuto necessario: 9 m; h 140 cm, colore unito

HW643H

Housse/
Fodera

Cat. A	1.200,00 €
Cat. B, TC	1.680,00 €
Cat. C	2.000,00 €
Cat. D	2.320,00 €
Cat. E	3.850,00 €
Cat. PC	on demand/a richiesta

Packaging/ Imballaggio

Package q.ty/ Q.tà colli

1 pc./1 pz.

Packaging pcs./ Pz. per imballo

1 pc./1 pz.

Dimensions/ Dimensioni

Length/Lunghezza: 246 cm
Depth/Profondità: 90 cm
Height/Altezza: 64 cm

Weight/ Peso

Product/Prodotto: 83 kg
Package/Imballo: 2 kg
Total/Totale: 85 kg

HW644

Cushion/
Cuscino

Dimensions/ Dimensioni

Length/Lunghezza: 64 cm
Depth/Profondità: 64 cm
Height/Altezza: 12 cm

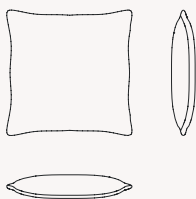

Prices/ Prezzi

Cat. A	330,00 €
Cat. B, TC	390,00 €
Cat. C	420,00 €
Cat. D	460,00 €
Cat. E	600,00 €
Cat. PC	on demand/a richiesta

Customer's fabric/ Tessuto cliente

Fabric required: 1 m; h 140 cm, plain colour/
Tessuto necessario: 1 m; h 140 cm, colore unito

HW644H

Housse/
Fodera

Cat. A	200,00 €
Cat. B, TC	260,00 €
Cat. C	300,00 €
Cat. D	340,00 €
Cat. E	500,00 €
Cat. PC	on demand/a richiesta

Packaging/ Imballaggio

Package q.ty/ Q.tà colli

1 pc./1 pz.

Packaging pcs./ Pz. per imballo

1 pc./1 pz.

Dimensions/ Dimensioni

Length/Lunghezza: 62 cm
Depth/Profondità: 62 cm
Height/Altezza: 17 cm

Weight/ Peso

Product/Prodotto: 2 kg
Package/Imballo: 1 kg
Total/Totale: 3 kg

Caprichair/ Caprilarge

Hannes Wettstein
1990

Armchair

Armchair with reclining backrest, steel inner frame and cold-foamed flexible polyurethane padding. Two front die-cast aluminum satin-finished feet. Three rear rubber swivel casters covered with polyurethane. Two front swivel casters available on request only. Upholstery in fabric, technical fabric, leather, eco-leather, customer leather (pc) or customer fabric (tc). Also available with removable cover with side zips and tight fit.

Poltrona

Poltrona con schienale reclinabile, struttura interna in acciaio e imbottitura in poliuretano flessibile schiumato a freddo. Due piedini di appoggio anteriori in pressofusione in alluminio satinato. Tre ruote piroettanti posteriori in gomma rivestite in poliuretano. Solo su richiesta sono disponibili due ruote piroettanti anteriori. Rivestimento in tessuto, tessuto tecnico, pelle, eco-pelle, pelle cliente (pc) o tessuto cliente (tc). Disponibile anche in versione sfoderabile con cerniere laterali e rivestimento aderente.

Finishes/ Finiture

Structure/
Struttura



ALS

Brushed aluminium/
Alluminio satinato

HW620

Armchair/
Poltrona

Dimensions/ Dimensioni

Length/Lunghezza: 59 cm
Depth/Profondità: 61 cm
Height/Altezza: 81 cm
Armrest h./Alt. bracciolo: 63 cm
Seat h./Alt. seduta: 48 cm
Seat d./Prof. seduta: 45 cm

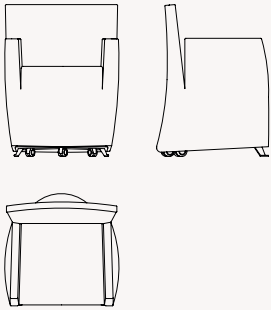

Prices/ Prezzi

Cat. A	1.430,00 €
Cat. B, TC	1.580,00 €
Cat. C	1.680,00 €
Cat. D	1.780,00 €
Cat. E	2.190,00 €
Cat. PC	on demand/a richiesta

Customer's fabric/ Tessuto cliente

Fabric required: 2,6 m; h 140 cm, plain colour/
Tessuto necessario: 2,6 m; h 140 cm, colore unito

HW620H

Housse/
Fodera

Cat. A	550,00 €
Cat. B, TC	640,00 €
Cat. C	750,00 €
Cat. D	850,00 €
Cat. E	1.380,00 €
Cat. PC	on demand/a richiesta

Packaging/ Imballaggio

Package q.ty/ Q.tà colli

1 pc./1 pz.

Packaging pcs./ Pz. per imballo

1 pc./1 pz.

Dimensions/ Dimensioni

Length/Lunghezza: 72 cm
Depth/Profondità: 68 cm
Height/Altezza: 86 cm

Weight/ Peso

Product/Prodotto: 19 kg
Package/Imballo: 2 kg
Total/Totale: 21 kg

HW622

Armchair with removable cover/
Poltrona sfoderabile

Dimensions/ Dimensioni

Length/Lunghezza: 59 cm
Depth/Profondità: 61 cm
Height/Altezza: 81 cm
Armrest h./Alt. bracciolo: 63 cm
Seat h./Alt. seduta: 48 cm
Seat d./Prof. seduta: 45 cm

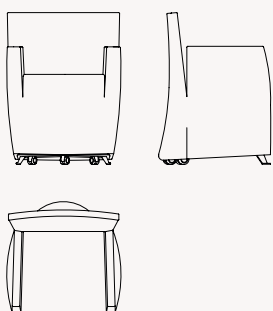

Prices/ Prezzi

Cat. A	1.515,00 €
Cat. B, TC	1.656,00 €
Cat. C	1.755,00 €
Cat. D	1.845,00 €

Customer's fabric/ Tessuto cliente

Fabric required: 2,7 m; h 140 cm, plain colour/
Tessuto necessario: 2,7 m; h 140 cm, colore unito

HW622H

Housse/
Fodera

Cat. A	610,00 €
Cat. B, TC	700,00 €
Cat. C	810,00 €
Cat. D	910,00 €

Packaging/ Imballaggio

Package q.ty/ Q.tà colli

1 pc./1 pz.

Packaging pcs./ Pz. per imballo

1 pc./1 pz.

Dimensions/ Dimensioni

Length/Lunghezza: 72 cm
Depth/Profondità: 68 cm
Height/Altezza: 86 cm

Weight/ Peso

Product/Prodotto: 19 kg
Package/Imballo: 2 kg
Total/Totale: 21 kg

HW624

Armchair/
Poltrona

Dimensions/ Dimensioni

Length/Lunghezza: 66 cm
Depth/Profondità: 61 cm
Height/Altezza: 81 cm
Armrest h./Alt. bracciolo: 63 cm
Seat h./Alt. seduta: 47 cm
Seat d./Prof. seduta: 45 cm

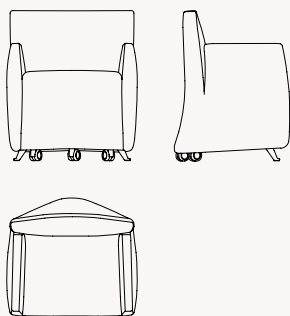

Prices/ Prezzi

Cat. A	1.510,00 €
Cat. B, TC	1.680,00 €
Cat. C	1.790,00 €
Cat. D	1.890,00 €
Cat. E	2.350,00 €
Cat. PC	on demand/a richiesta

Customer's fabric/ Tessuto cliente

Fabric required: 2,8 m; h 140 cm, plain colour/
Tessuto necessario: 2,8 m; h 140 cm, colore unito

HW624H

Housse/
Fodera

Cat. A	570,00 €
Cat. B, TC	660,00 €
Cat. C	770,00 €
Cat. D	870,00 €
Cat. E	1.400,00 €
Cat. PC	on demand/a richiesta

Packaging/ Imballaggio

Package q.ty/ Q.tà colli

1 pc./1 pz.

Packaging pcs./ Pz. per imballo

1 pc./1 pz.

Dimensions/ Dimensioni

Length/Lunghezza: 72 cm
Depth/Profondità: 68 cm
Height/Altezza: 86 cm

Weight/ Peso

Product/Prodotto: 19,5 kg
Package/Imballo: 2 kg
Total/Totale: 21,5 kg

HW626

Armchair with removable cover/
Poltrona sfoderabile

Dimensions/ Dimensioni

Length/Lunghezza: 66 cm
Depth/Profondità: 61 cm
Height/Altezza: 81 cm
Armrest h./Alt. bracciolo: 63 cm
Seat h./Alt. seduta: 47 cm
Seat d./Prof. seduta: 45 cm

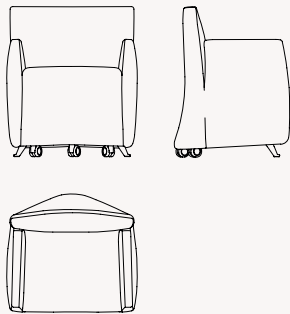

Prices/ Prezzi

Cat. A	1.640,00 €
Cat. B, TC	1.797,00 €
Cat. C	1.895,00 €
Cat. D	1.997,00 €

Customer's fabric/ Tessuto cliente

Fabric required: 2,9 m; h 140 cm, plain colour/
Tessuto necessario: 2,9 m; h 140 cm, colore unito

HW622H

Housse/
Fodera

Cat. A	650,00 €
Cat. B, TC	730,00 €
Cat. C	836,00 €
Cat. D	933,00 €

Packaging/ Imballaggio

Package q.ty/ Q.tà colli

1 pc./1 pz.

Packaging pcs./ Pz. per imballo

1 pc./1 pz.

Dimensions/ Dimensioni

Length/Lunghezza: 72 cm
Depth/Profondità: 68 cm
Height/Altezza: 86 cm

Weight/ Peso

Product/Prodotto: 19,5 kg
Package/Imballo: 2 kg
Total/Totale: 21,5 kg

Capri Jolly/ Caprilarge Jolly

Hannes Wettstein
1991

Armchair

Armchair with reclining backrest, steel inner structure and cold-foamed flexible polyurethane padding. Five swivel casters (two front and three rear) made of polyurethane-coated rubber. A pair of brushed die-cast aluminum feet is available upon request only, as an alternative to the front casters. Completely removable cover in fabric or customer fabric (tc), with back zip and loose fit.

Poltrona

Poltrona con schienale reclinabile, struttura interna in acciaio e imbottitura in poliuretano flessibile schiumato a freddo. Cinque ruote piroettanti (due anteriori e tre posteriori) in gomma rivestite in poliuretano. Disponibile solo su richiesta, in alternativa alle ruote anteriori, una coppia di piedini in alluminio pressofuso satinato. Rivestimento completamente sfoderabile in tessuto o tessuto cliente (tc), con cerniera posteriore e vestibilità morbida.

Finishes/ Finiture

Structure/
Struttura



ALS

Brushed aluminium/
Alluminio satinato

HW630

Armchair/
Poltrona

Dimensions/ Dimensioni

Length/Lunghezza: 57 cm
Depth/Profondità: 61 cm
Height/Altezza: 81 cm
Armrest h./Alt. bracciolo: 63 cm
Seat h./Alt. seduta: 47 cm
Seat d./Prof. seduta: 45 cm

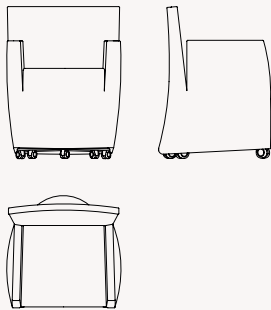

Prices/ Prezzi

Cat. A	1.430,00 €
Cat. B, TC	1.580,00 €
Cat. C	1.680,00 €
Cat. D	1.780,00 €
Cat. E	2.190,00 €
Cat. PC	on demand/a richiesta

Customer's fabric/ Tessuto cliente

Fabric required: 2,7 m; h 140 cm, plain colour/
Tessuto necessario: 2,7 m; h 140 cm, colore unito

HW633H

Housse/
Fodera

Cat. A	580,00 €
Cat. B, TC	670,00 €
Cat. C	780,00 €
Cat. D	880,00 €

HW631

Pair of brushed die-cast
aluminium feet/
Coppia di piedini
in alluminio satinato

90,00 €

Packaging/ Imballaggio

Package q.ty/ Q.tà colli

1 pc./1 pz.

Packaging pcs./ Pz. per imballo

1 pc./1 pz.

Dimensions/ Dimensioni

Length/Lunghezza: 72 cm
Depth/Profondità: 68 cm
Height/Altezza: 86 cm

Weight/ Peso

Product/Prodotto: 19 kg
Package/Imballo: 2 kg
Total/Totale: 21 kg

HW636

Armchair/
Poltrona

Dimensions/ Dimensioni

Length/Lunghezza: 66 cm
Depth/Profondità: 61 cm
Height/Altezza: 81 cm
Armrest h./Alt. bracciolo: 63 cm
Seat h./Alt. seduta: 47 cm
Seat d./Prof. seduta: 45 cm

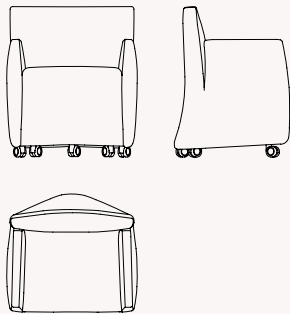

Prices/ Prezzi

Cat. A	1.540,00 €
Cat. B, TC	1.710,00 €
Cat. C	1.820,00 €
Cat. D	1.920,00 €
Cat. E	2.380,00 €
Cat. PC	on demand/a richiesta

Customer's fabric/ Tessuto cliente

Fabric required: 3,1 m; h 140 cm, plain colour/
Tessuto necessario: 3,1 m; h 140 cm, colore unito

HW637H

Housse/
Fodera

Cat. A	600,00 €
Cat. B, TC	690,00 €
Cat. C	800,00 €
Cat. D	900,00 €

HW631

Pair of brushed die-cast
aluminium feet/
Coppia di piedini
in alluminio satinato

90,00 €

Packaging/ Imballaggio

Package q.ty/ Q.tà colli

1 pc./1 pz.

Packaging pcs./ Pz. per imballo

1 pc./1 pz.

Dimensions/ Dimensioni

Length/Lunghezza: 72 cm
Depth/Profondità: 68 cm
Height/Altezza: 86 cm

Weight/ Peso

Product/Prodotto: 19,5 kg
Package/Imballo: 2 kg
Total/Totale: 21,5 kg

Flipt

Jeff Miller
2005

Armchair/ Chaise-Longue

Convertible armchair/
chaise-longue with a steel
structure painted in matt black
or chrome, seat in flexible
cold-foamed polyurethane
and chrome-plated steel base.
A mechanism allows the seat
to tip forward, opening and
doubling in length. Removable
cover in fabric, technical fabric,
leather, eco-leather, customer
leather (pc) or customer fabric
(tc). Available in solid color or
two colors, with the possibility
of combining two different
fabrics/ leathers, with similar
thickness.

Poltrona/ Chaise-Longue

Poltrona/chaise-longue
trasformabile con struttura
in acciaio verniciato in nero
opaco o cromato, seduta in
poliuretano flessibile,
schiumato a freddo e base in
acciaio cromato.
Un meccanismo permette alla
seduta di ribaltarsi in avanti,
aprendosi e raddoppiando
in lunghezza. Rivestimento
sfoderabile in tessuto, tessuto
tecnico, pelle, eco-pelle, pelle
cliente (pc) o tessuto cliente
(tc). Disponibile in tinta unita o
in due colori, con la possibilità
di abbinare due tessuti/pelli
differenti, ma di simile spessore.

Finishes/ Finiture

Structure/
Struttura



CR

Chromes/Cromato



N - Ral 9005

Jet Black/
Nero Intenso

JM301

Armchair-Chaise longue/
Poltrona-Chaise longue

Dimensions/ Dimensioni

Length/Lunghezza: 69 cm
Closed d./Prof. chiusa: 98 cm
Open d./Prof. aperta: 189 cm
Closed h./Alt. chiusa: 87 cm
Open h./Alt. aperta: 78 cm
Seat h./Alt. seduta: 46 cm

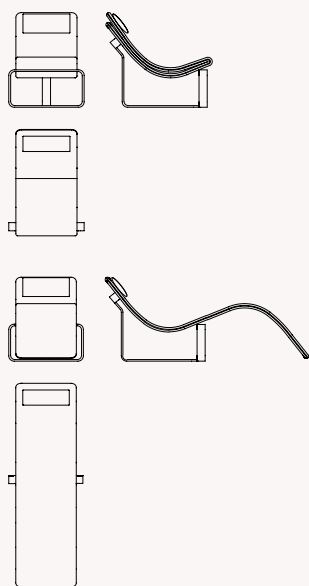

Prices/ Prezzi

JM301N

Cat. A	3.210,00 €
Cat. B, TC	3.390,00 €
Cat. C	3.510,00 €
Cat. D	3.630,00 €
Cat. E	4.320,00 €
Cat. PC	on demand/a richiesta

JM301CR

Cat. A	3.800,00 €
Cat. B, TC	3.980,00 €
Cat. C	4.110,00 €
Cat. D	4.230,00 €
Cat. E	4.940,00 €
Cat. PC	on demand/a richiesta

Customer's fabric/ Tessuto cliente

Fabric required: 4 m; h 140 cm, plain colour/
Tessuto necessario: 4 m; h 140 cm, colore unito

JM301H

Housse/
Fodera

Cat. A	870,00 €
Cat. B, TC	1.050,00 €
Cat. C	1.170,00 €
Cat. D	1.300,00 €
Cat. E	2.000,00 €
Cat. PC	on demand/a richiesta

Packaging/ Imballaggio

Package q.ty/ Q.tà colli

1 pc./1 pz.

Packaging pcs./ Pz. per imballo

1 pc./1 pz.

Dimensions/ Dimensioni

Length/Lunghezza: 105 cm
Depth/Profondità: 71 cm
Height/Altezza: 94 cm

Weight/ Peso

Product/Prodotto: 33 kg
Package/Imballo: 2 kg
Total/Totale: 35 kg

Kin Lounge

Radice Orlandini
2019

Armchair

Lounge armchair with steel tube structure painted with epoxy powder in the specified colours.

Cold-foamed flexible polyurethane backrest.
Non-removable cover in fabric, technical fabric, leather, eco-leather, customer leather (pc) or customer fabric (tc).
Black polyethylene feet.

Poltrona

Poltrona lounge con struttura in tubo di acciaio verniciato in polvere epossidica nei colori indicati.

Schienale in poliuretano flessibile schiumato a freddo.
Rivestimento non sfoderabile in tessuto, tessuto tecnico, pelle, eco-pelle, pelle cliente (pc) o tessuto cliente (tc).
Piedini in polietilene nero.

Finishes/ Finiture

Structure/
Struttura



CR

Chromes/Cromato

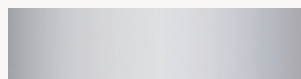

AM - Ral 9006

White Aluminium/
Alluminio Brillante



N - Ral 9005

Jet Black/
Nero Intenso

OD307

Armchair/
Poltrona

Dimensions/ Dimensioni

Length/Lunghezza: 77 cm
Depth/Profondità: 77 cm
Height/Altezza: 83 cm
Armrest h./Alt. bracciolo: 65 cm
Seat h./Alt. seduta: 44 cm
Seat d./Prof. seduta: 51 cm

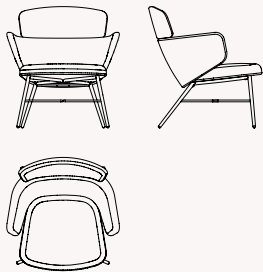

Prices/ Prezzi

OD307AM/N

Cat. A	1.320,00 €
Cat. B, TC	1.460,00 €
Cat. C	1.560,00 €
Cat. D	1.650,00 €
Cat. E	1.790,00 €
Cat. PC	on demand/a richiesta

OD307CR

Cat. A	1.390,00 €
Cat. B, TC	1.530,00 €
Cat. C	1.630,00 €
Cat. D	1.720,00 €
Cat. E	1.870,00 €
Cat. PC	on demand/a richiesta

Customer's fabric/ Tessuto cliente

Fabric required: 2,7 m; h 140 cm, plain colour/
Tessuto necessario: 2,7 m; h 140 cm, colore unito

Packaging/ Imballaggio

Package q.ty/ Q.tà colli

1 pc./1 pz.

Packaging pcs./ Pz. per imballo

1 pc./1 pz.

Dimensions/ Dimensioni

Length/Lunghezza: 80 cm
Depth/Profondità: 80 cm
Height/Altezza: 86 cm

Weight/ Peso

Product/Prodotto: 18 kg
Package/Imballo: 1 kg
Total/Totale: 19 kg

Mama

Denis Santachiara
1995

Armchair

Rocking armchair with adjustable headrest. Internal steel structure. Cold-foamed flexible polyurethane padding. Available with removable cover in fabric, technical fabric, leather, eco-leather, customer leather (pc) or customer fabric (tc). Black plastic and rubber skids, feet and bottom.

Poltrona

Poltrona a dondolo con poggiatesta regolabile in altezza.
Struttura interna in acciaio.
Imbottitura in poliuretano flessibile, schiumato a freddo.
Disponibile con rivestimento sfoderabile in tessuto, tessuto tecnico, pelle, eco-pelle, pelle cliente (pc) o tessuto cliente (tc). Pattini, piedini e fondo in materiale plastico e gomma neri.

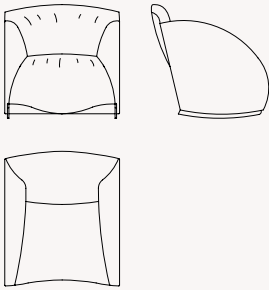
DS852Armchair/
Poltrona**Dimensions/
Dimensioni**Length/Lunghezza: 77 cm
Depth/Profondità: 80 cm
Height/Altezza: 76 cm
Armrest h./Alt. bracciolo: 64 cm
Seat h./Alt. seduta: 43 cm
Seat d./Prof. seduta: 51 cm**Prices/
Prezzi**

Cat. A	2.710,00 €
Cat. B, TC	2.940,00 €
Cat. C	3.100,00 €
Cat. D	3.260,00 €
Cat. E	4.180,00 €
Cat. PC	on demand/a richiesta

**Customer's fabric/
Tessuto cliente**Fabric required: 4,5 m; h 140 cm, plain colour/
Tessuto necessario: 4,5 m; h 140 cm, colore unito**DS852H**Housse/
Fodera

Cat. A	840,00 €
Cat. B, TC	1.070,00 €
Cat. C	1.230,00 €
Cat. D	1.510,00 €
Cat. E	2.030,00 €
Cat. PC	on demand/a richiesta

**Packaging/
Imballaggio****Package q.ty/
Q.tà colli**

1 pc./1 pz.

**Packaging pcs./
Pz. per imballo**

1 pc./1 pz.

**Dimensions/
Dimensioni**Length/Lunghezza: 84 cm
Depth/Profondità: 92 cm
Height/Altezza: 80 cm**Weight/
Peso**Product/Prodotto: 27 kg
Package/Imballo: 1 kg
Total/Totale: 28 kg

DS854

Headrest/
Poggiatesta

Dimensions/ Dimensioni

Length/Lunghezza: 70 cm
Depth/Profondità: 18 cm
Height/Altezza: 46 cm

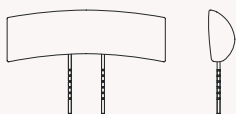

Prices/ Prezzi

Cat. A	720,00 €
Cat. B, TC	730,00 €
Cat. C	790,00 €
Cat. D	840,00 €
Cat. E	1.130,00 €
Cat. PC	on demand/a richiesta

Customer's fabric/ Tessuto cliente

Fabric required: 1 m; h 140 cm, plain colour/
Tessuto necessario: 1 m; h 140 cm, colore unito

DS854H

Housse/
Fodera

Cat. A	380,00 €
Cat. B, TC	400,00 €
Cat. C	440,00 €
Cat. D	490,00 €
Cat. E	650,00 €
Cat. PC	on demand/a richiesta

Packaging/ Imballaggio

Package q.ty/ Q.tà colli

1 pc./1 pz.

Packaging pcs./ Pz. per imballo

1 pc./1 pz.

Dimensions/ Dimensioni

Length/Lunghezza: 80 cm
Depth/Profondità: 25 cm
Height/Altezza: 55 cm

Weight/ Peso

Product/Prodotto: 4 kg
Package/Imballo: 1kg
Total/Totale: 5 kg

Miss Match

Claesson Koivisto Rune
2018

Sectional sofa

Modular sofa composed of seven freely configurable elements with different heights and backrest depths. Internal frame made of plywood, steel feet powder-coated in the specified colours. Elastic polyurethane foam and Dacron padding. Springing by reinforced elastic straps. Upholstery in fabric, technical fabric, leather, eco-friendly leather, customer's leather (pc) or customer's fabric (tc); completely removable covers only in fabric version.

Divano modulare

Divano modulare composto da sette elementi liberamente configurabili con differenti altezze e profondità dello schienale. Struttura interna in legno multistrato, piedi in acciaio verniciato a polvere nei colori indicati. Imbottitura in poliuretano espanso elastico e dacron. Molleggio a cinghie elastiche rinforzate. Rivestimento in tessuto, tessuto tecnico, pelle, ecopelle, pelle cliente (pc) o tessuto cliente (tc); completamente sfoderabile solo nella versione in tessuto.

Finishes/ Finiture

Structure/
Struttura



N - Ral 9005
Jet Black/
Nero Intenso

CKR301/DX-SX

Armrest end piece/
Elemento terminale bracciolo

Dimensions/ Dimensioni

Length/Lunghezza: 130 cm
Depth/Profondità: 105 cm
Height/Altezza: 60,5 cm
Armrest h./Alt. bracciolo: 56 cm
Seat h./Alt. seduta: 38 cm
Seat d./Prof. seduta: 64 cm

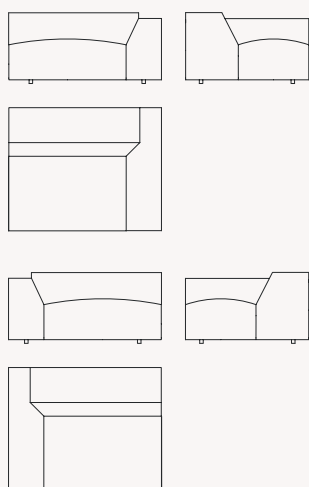

Prices/ Prezzi

Cat. A	3.280,00 €
Cat. B, TC	3.650,00 €
Cat. C	3.900,00 €
Cat. D	4.140,00 €
Cat. E	5.210,00 €
Cat. PC	on demand/a richiesta

Customer's fabric/ Tessuto cliente

Fabric required: 7,8 m; h 140 cm, plain colour/
Tessuto necessario: 7,8 m; h 140 cm, colore unito

Packaging/ Imballaggio

Package q.ty/ Q.tà colli

1 pc./1 pz.

Packaging pcs./ Pz. per imballo

1 pc./1 pz.

Dimensions/ Dimensioni

Length/Lunghezza: 135 cm
Depth/Profondità: 110 cm
Height/Altezza: 65 cm

Weight/ Peso

Product/Prodotto: 47 kg
Package/Imballo: 5 kg
Total/Totale: 52 kg

CKR302

Section without armrest S/
Elemento senza bracciolo S

Dimensions/ Dimensioni

Length/Lunghezza: 100 cm
Depth/Profondità: 95 cm
Height/Altezza: 60,5 cm
Seat h./Alt. seduta: 35 cm
Seat d./Prof. seduta: 60 cm

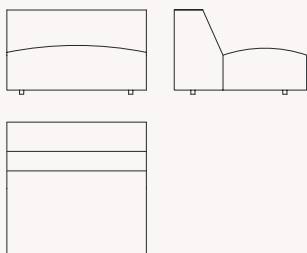

Prices/ Prezzi

Cat. A	2.270,00 €
Cat. B, TC	2.510,00 €
Cat. C	2.670,00 €
Cat. D	2.830,00 €
Cat. E	3.620,00 €
Cat. PC	on demand/a richiesta

Customer's fabric/ Tessuto cliente

Fabric required: 5 m; h 140 cm, plain colour/
Tessuto necessario: 5 m; h 140 cm, colore unito

Packaging/ Imballaggio

Package q.ty/ Q.tà colli

1 pc./1 pz.

Packaging pcs./ Pz. per imballo

1 pc./1 pz.

Dimensions/ Dimensioni

Length/Lunghezza: 105 cm
Depth/Profondità: 105 cm
Height/Altezza: 70 cm

Weight/ Peso

Product/Prodotto: 30 kg
Package/Imballo: 5 kg
Total/Totale: 35 kg

CKR303

Section without armrest L/
Elemento senza bracciolo L

Dimensions/ Dimensioni

Length/Lunghezza: 100 cm
Depth/Profondità: 100 cm
Height/Altezza: 65 cm
Seat h./Alt seduta: 35 cm
Seat d./Prof. seduta: 60 cm

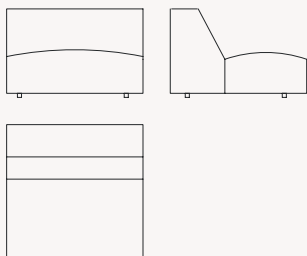

Prices/ Prezzi

Cat. A	2.290,00 €
Cat. B, TC	2.530,00 €
Cat. C	2.690,00 €
Cat. D	2.850,00 €
Cat. E	3.640,00 €
Cat. PC	on demand/a richiesta

Customer's fabric/ Tessuto cliente

Fabric required: 5 m; h 140 cm, plain colour/
Tessuto necessario: 5 m; h 140 cm, colore unito

Packaging/ Imballaggio

Package q.ty/ Q.tà colli

1 pc./1 pz.

Packaging pcs./ Pz. per imballo

1 pc./1 pz.

Dimensions/ Dimensioni

Length/Lunghezza: 105 cm
Depth/Profondità: 105 cm
Height/Altezza: 70 cm

Weight/ Peso

Product/Prodotto: 30 kg
Package/Imballo: 5 kg
Total/Totale: 35 kg

CKR304

Corner section/
Elemento angolare

Dimensions/ Dimensioni

Length/Lunghezza: 100 cm
Depth/Profondità: 100 cm
Height/Altezza: 60,5 cm
Seat h./Alt. seduta: 35 cm
Seat d./Prof. seduta: 60 cm

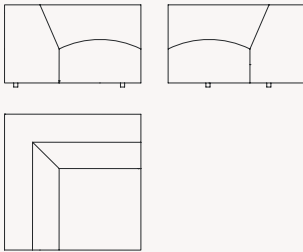

Prices/ Prezzi

Cat. A	2.970,00 €
Cat. B, TC	3.310,00 €
Cat. C	3.540,00 €
Cat. D	3.770,00 €
Cat. E	4.930,00 €
Cat. PC	on demand/a richiesta

Customer's fabric/ Tessuto cliente

Fabric required: 7,2 m; h 140 cm, plain colour/
Tessuto necessario: 7,2 m; h 140 cm, colore unito

Packaging/ Imballaggio

Package q.ty/ Q.tà colli

1 pc./1 pz.

Packaging pcs./ Pz. per imballo

1 pc./1 pz.

Dimensions/ Dimensioni

Length/Lunghezza: 105 cm
Depth/Profondità: 105 cm
Height/Altezza: 70 cm

Weight/ Peso

Product/Prodotto: 31 kg
Package/Imballo: 5 kg
Total/Totale: 36 kg

CKR305

Chill out section/
Elemento chill out

Dimensions/ Dimensioni

Length/Lunghezza: 100 cm
Depth/Profondità: 100 cm
Height/Altezza: 55,5 cm
Seat h./Alt. seduta: 35 cm
Seat d./Prof. seduta: 60 cm

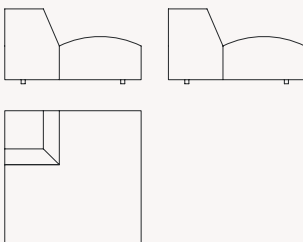

Prices/ Prezzi

Cat. A	2.420,00 €
Cat. B, TC	2.590,00 €
Cat. C	2.700,00 €
Cat. D	2.810,00 €
Cat. E	3.670,00 €
Cat. PC	on demand/a richiesta

Customer's fabric/ Tessuto cliente

Fabric required: 3,6 m; h 140 cm, plain colour/
Tessuto necessario: 3,6 m; h 140 cm, colore unito

Packaging/ Imballaggio

Package q.ty/ Q.tà colli

1 pc./1 pz.

Packaging pcs./ Pz. per imballo

1 pc./1 pz.

Dimensions/ Dimensioni

Length/Lunghezza: 105 cm
Depth/Profondità: 105 cm
Height/Altezza: 70 cm

Weight/ Peso

Product/Prodotto: 24 kg
Package/Imballo: 5 kg
Total/Totale: 29 kg

CKR306

Ottoman/
Elemento pouf

Dimensions/ Dimensioni

Length/Lunghezza: 100 cm
Depth/Profondità: 100 cm
Height/Altezza: 35 cm
Seat h./Alt. seduta: 35 cm
Seat d./Prof. seduta: 100 cm

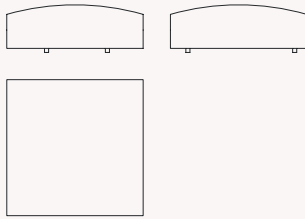

Prices/ Prezzi

Cat. A	1.470,00 €
Cat. B, TC	1.610,00 €
Cat. C	1.710,00 €
Cat. D	1.800,00 €
Cat. E	2.270,00 €
Cat. PC	on demand/a richiesta

Customer's fabric/ Tessuto cliente

Fabric required: 2,8 m; h 140 cm, plain colour/
Tessuto necessario: 2,8 m; h 140 cm, colore unito

Packaging/ Imballaggio

Package q.ty/ Q.tà colli

1 pc./1 pz.

Packaging pcs./ Pz. per imballo

1 pc./1 pz.

Dimensions/ Dimensioni

Length/Lunghezza: 105 cm
Depth/Profondità: 105 cm
Height/Altezza: 38 cm

Weight/ Peso

Product/Prodotto: 22 kg
Package/Imballo: 5 kg
Total/Totale: 27 kg

CKR300L

Large cushion/
Cuscino grande

Dimensions/ Dimensioni

Length/Lunghezza: 60 cm
Depth/Profondità: 40 cm
Height/Altezza: 16 cm

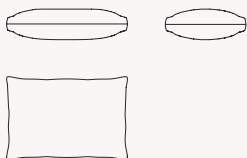

Prices/ Prezzi

Cat. A	290,00 €
Cat. B, TC	310,00 €
Cat. C	320,00 €
Cat. D	350,00 €
Cat. E	400,00 €
Cat. PC	on demand/a richiesta

Customer's fabric/ Tessuto cliente

Fabric required: 0,6 m; h 140 cm, plain colour/
Tessuto necessario: 0,6 m; h 140 cm, colore unito

Packaging/ Imballaggio

Package q.ty/ Q.tà colli

1 pc./1 pz.

Packaging pcs./ Pz. per imballo

1 pc./1 pz.

Dimensions/ Dimensioni

Length/Lunghezza: 65 cm
Depth/Profondità: 45 cm
Height/Altezza: 20 cm

Weight/ Peso

Product/Prodotto: 2 kg
Package/Imballo: 1 kg
Total/Totale: 3 kg

CKR300M

Medium cushion/
Cuscino medio

Dimensions/ Dimensioni

Length/Lunghezza: 56 cm
Depth/Profondità: 36 cm
Height/Altezza: 15 cm

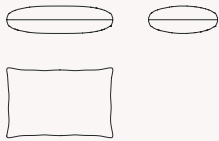

Prices/ Prezzi

Cat. A	280,00 €
Cat. B, TC	290,00 €
Cat. C	310,00 €
Cat. D	330,00 €
Cat. E	370,00 €
Cat. PC	on demand/a richiesta

Customer's fabric/ Tessuto cliente

Fabric required: 0,55 m; h 140 cm, plain colour/
Tessuto necessario: 0,55 m; h 140 cm, colore unito

Packaging/ Imballaggio

Package q.ty/ Q.tà colli

1 pc./1 pz.

Packaging pcs./ Pz. per imballo

1 pc./1 pz.

Dimensions/ Dimensioni

Length/Lunghezza: 65 cm
Depth/Profondità: 45 cm
Height/Altezza: 20 cm

Weight/ Peso

Product/Prodotto: 2 kg
Package/Imballo: 1 kg
Total/Totale: 3 kg

CKR300S

Small cushion/
Cuscino piccolo

Dimensions/ Dimensioni

Length/Lunghezza: 46 cm
Depth/Profondità: 30 cm
Height/Altezza: 11 cm



Prices/ Prezzi

Cat. A	260,00 €
Cat. B, TC	280,00 €
Cat. C	290,00 €
Cat. D	320,00 €
Cat. E	360,00 €
Cat. PC	on demand/a richiesta

Customer's fabric/ Tessuto cliente

Fabric required: 0,45 m; h 140 cm, plain colour/
Tessuto necessario: 0,45 m; h 140 cm, colore unito

Packaging/ Imballaggio

Package q.ty/ Q.tà colli

1 pc./1 pz.

Packaging pcs./ Pz. per imballo

1 pc./1 pz.

Dimensions/ Dimensioni

Length/Lunghezza: 65 cm
Depth/Profondità: 45 cm
Height/Altezza: 20 cm

Weight/ Peso

Product/Prodotto: 2 kg
Package/Imballo: 1 kg
Total/Totale: 3 kg

Richard III

Philippe Starck
1985

Armchair

Armchair with fully molded structure made of structural rigid polyurethane, painted with polyurethane enamels in RAL 9005 matt Jet Black. Cushion in expanded polyurethane foam and dacron. Removable cover in fabric, technical fabric, leather, eco-leather, customer fabric (tc) or customer leather (pc).

Poltrona

Poltrona con struttura interamente stampata in poliuretano rigido strutturale, verniciato con smalti poliuretanici in Nero Intenso opaco RAL 9005. Cuscino in poliuretano espanso e dacron. Rivestimento sfoderabile in tessuto, tessuto tecnico, pelle, eco-pelle, tessuto cliente (tc) o pelle cliente (pc).

Finishes/ Finiture

Structure/
Struttura



N - Ral 9005
Jet Black/
Nero Intenso

PS215

Armchair/
Poltrona

Dimensions/ Dimensioni

Length/Lunghezza: 94 cm
Depth/Profondità: 90 cm
Height/Altezza: 100 cm
Armrest h./Alt. bracciolo: 64 cm
Seat h./Alt. seduta: 46 cm
Seat d./Prof. seduta: 57 cm

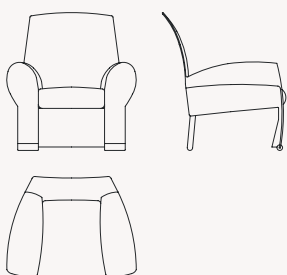

Prices/ Prezzi

Cat. A	2.770,00 €
Cat. B, TC	2.860,00 €
Cat. C	2.920,00 €
Cat. D	2.980,00 €
Cat. E	3.480,00 €
Cat. PC	on demand/a richiesta

Customer's fabric/ Tessuto cliente

Fabric required: 1,2 m; h 140 cm, plain colour/
Tessuto necessario: 1,2 m; h 140 cm, colore unito

Packaging/ Imballaggio

Package q.ty/ Q.tà colli

1 pc./1 pz.

Packaging pcs./ Pz. per imballo

1 pc./1 pz.

Dimensions/ Dimensioni

Length/Lunghezza: 104 cm
Depth/Profondità: 86 cm
Height/Altezza: 122,5 cm

Weight/ Peso

Product/Prodotto: 48 kg
Package/Imballo: 1 kg
Total/Totale: 49 kg

Spunta

Odo Fioravanti
2025

Sustainability/ Sostenibilità

Disassemblable/
Disassemblabile



Armchair

Armchair with visible outer structure made of tubular steel profiles, painted with epoxy powders in the specified colours. Internal structure in multilayer wood. Elastic polyurethane foam padding of different densities. Upholstery in fabric, technical fabric, leather, eco-leather, customer's leather (pc) or customer's fabric (tc).

Poltrona

Poltrona con struttura esterna a vista. Si compone di profili tubolari in acciaio verniciati con polveri epossidiche, nei colori indicati. Struttura interna in legno multistrato, imbottitura in poliuretano espanso elastico di diverse densità. Rivestimento in tessuto, tessuto tecnico, pelle, eco-pelle, pelle cliente (pc) o tessuto cliente (tc).

Finishes/ Finiture

Structure/
Struttura

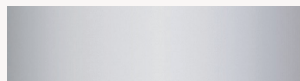

AM - Ral 9006

White Aluminium/
Alluminio Brillante

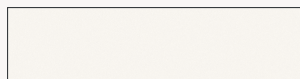

W - Ral 9010

Pure White/
Bianco Puro

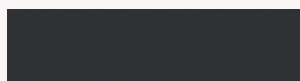

GN - Ral 7021

Black Grey/
Grigio Nerastro



N - Ral 9005

Jet Black/
Nero Intenso

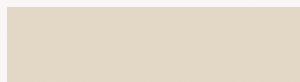

OW - Ral 1013

Oyster White/
Bianco Perla



R - Ral 3003

Ruby Red/
Rosso Rubino



VO - Ral 6003

Olive Green/
Verde Oliva

OF301

Armchair/
Poltrona

Dimensions/ Dimensioni

Length/Lunghezza: 71 cm
Depth/Profondità: 74 cm
Height/Altezza: 80 cm
Armrest h./Alt. bracciolo: 61 cm
Seat h./Alt. seduta: 46 cm
Seat d./Prof. seduta: 45 cm

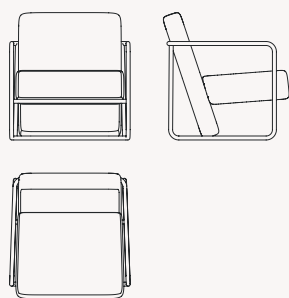

Prices/ Prezzi

Cat. A	1.790,00 €
Cat. B, TC	1.940,00 €
Cat. C	2.040,00 €
Cat. D	2.140,00 €
Cat. E	2.700,00 €
Cat. PC	on demand/a richiesta

Customer's fabric/ Tessuto cliente

Fabric required: 2,5 m; h 140 cm, plain colour/
Tessuto necessario: 2,5 m; h 140 cm, colore unito

Mac Gee

Philippe Starck
1984

Sustainability/ Sostenibilità

Disassemblable/
Disassemblabile

100% recyclable/
100% riciclabile



Bookcase

Modular sheet steel bookcase consisting of a central upright and five shelves with decreasing depth. Painted with epoxy powders in the specified colours. Black rubber wall spacers.

Libreria

Libreria componibile in lamiera d'acciaio, costituita da un montante centrale e cinque ripiani a profondità decrescente. Verniciata con polveri epossidiche nei colori indicati. Distanziali a muro in gomma nera.

Finishes/ Finiture

Structure/
Struttura

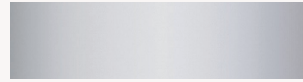

AM - Ral 9006

White Aluminium/
Alluminio Brillante



W - Ral 9010

Pure White/
Bianco Puro



N - Ral 9005

Jet Black/
Nero Intenso

PS209

Bookcase/
Libreria

Prices/ Prezzi

AM, W, N

1.900,00 €

Packaging/ Imballaggio

Package q.ty/ Q.tà colli

2 pcs./2 pz.

Packaging pcs./ Pz. per imballo

1 pc./1 pz.

Dimensions/ Dimensioni

Length/Lunghezza: 99 cm

Depth/Profondità: 50 cm

Height/Altezza: 236 cm

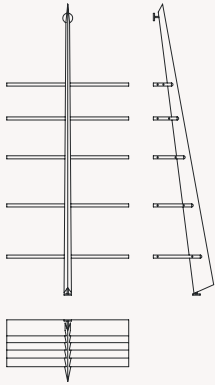

Dimensions - upright/ Dimensioni - montante

Length/Lunghezza: 18 cm

Depth/Profondità: 8 cm

Height/Altezza: 250 cm

Weight - upright/ Peso - montante

Product/Prodotto: 25 kg

Package/Imballo: 3 kg

Total/Totale: 28 kg

Dimensions - shelves/ Dimensioni - ripiani

Length/Lunghezza: 103 cm

Depth/Profondità: 56 cm

Height/Altezza: 13 cm

Weight - shelves/ Peso - ripiani

Product/Prodotto: 8 kg

Package/Imballo: 2 kg

Total/Totale: 10 kg

Obo

Jeff Miller
2007

Sustainability/ Sostenibilità

50% recycled/
50% riciclato

100% recyclable/
100% riciclabile

Stackable/
Impilabile



Modular unit

Modular container made of 50% recycled and 100% recyclable plastic material (SAN), on the repetition and combination of which is based a system for containing objects and separating spaces.

Each module comes with two white rubber connection joints - which can also be purchased separately - that allows it to be connected to other elements. A wall or ceiling anchoring kit with a 200-cm steel cable is also available upon request, recommended to further stabilize compositions that exceed three elements in height. Obo can also be used as a sidetable and it is available in the specified colours.

Contenitore modulare

Contenitore modulare realizzato in materiale plastico (SAN) 50% riciclato e 100% riciclabile, sulla cui ripetizione e combinazione si basa un sistema di contenimento di oggetti e separazione di spazi. Ogni modulo è fornito di due giunti di connessione in gomma bianca - acquistabili anche separatamente - che ne permettono il collegamento ad altri elementi.

E' inoltre disponibile a richiesta un kit di ancoraggio a parete o a soffitto con cavo di acciaio di 200 cm, consigliato per stabilizzare ulteriormente le composizioni che superino i tre elementi di altezza. Obo può anche essere utilizzato come tavolino ed è disponibile nei colori indicati.

Finishes/ Finiture

Structure/
Struttura

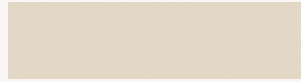

OW - Ral 1013

Oyster White/
Bianco Perla

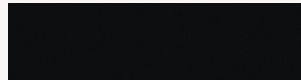

N - Ral 9005

Jet Black/
Nero Intenso

JM401

Modular unit/
Contenitore modulare

Dimensions/ Dimensioni

Length/Lunghezza: 38 cm
Depth/Profondità: 34 cm
Height/Altezza: 30 cm

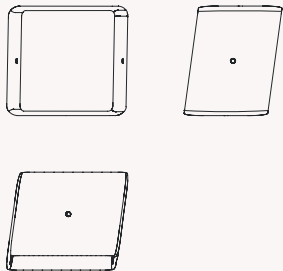

Prices/ Prezzi

OW	200,00 €
N	270,00 €

JM401.CN

Connection element/ Elemento di connessione	10,00 €
--	---------

JM401.FK

Wall or ceiling fastening kit/ Kit di ancoraggio a parete e soffitto	35,00 €
---	---------

Packaging/ Imballaggio

Package q.ty/ Q.tà colli

1 pc./1 pz.

Packaging pcs./ Pz. per imballo

1 pc./1 pz.

Dimensions/ Dimensioni

Length/Lunghezza: 50 cm
Depth/Profondità: 50 cm
Height/Altezza: 38 cm

Weight/ Peso

Product/Prodotto: 7,5 kg
Package/Imballo: 1 kg
Total/Totale: 8,5 kg

Café Chair

Philippe Starck
1984

Sustainability/ Sostenibilità

Disassemblable/
Disassemblabile



In recyclable metal/
In metallo riciclabile



Stackable/
Impilabile



Chair/ Stool

Family of seating consisting of a chair, kitchen stool, and bar stool with structure in steel tubing painted with epoxy powders in the specified colours. Seat made of lasten (rubber latex straps and black polypropylene). Black rubber caps and feet.

Sedia/ Sgabelli

Famiglia di sedute composta da sedia, sgabello cucina e bar con struttura in tubo di acciaio verniciato con polveri epossidiche nei colori indicati. Seduta realizzata in lasten (cinghie in lattice di gomma e polipropilene nero). Tappi e piedini in gomma nera.

Finishes/ Finiture

Structure/
Struttura

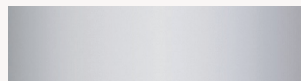

AM - Ral 9006

White Aluminium/
Alluminio Brillante



N - Ral 9005

Jet Black/
Nero Intenso

PS210

Stackable chair/
Sedia impilabile

Prices/ Prezzi

AM, N 580,00 €

Packaging/ Imballaggio

**Package q.ty/
Q.tà colli**

1 pc./1 pz.

Dimensions/ Dimensioni

Length/Lunghezza: 53 cm
Depth/Profondità: 50 cm
Height/Altezza: 75 cm
Seat h./Alt. seduta: 46 cm
Seat d./Prof. seduta: 35 cm

Delivery/ Spedizione

Surcharge for product
packaging of less than 4 pcs./
Supplemento per l'imballaggio
di prodotti inferiori a 4 pz. 15,00 €

**Packaging pcs./
Pz. per imballo**

4 pcs./4 pz.

Dimensions/ Dimensioni

Length/Lunghezza: 54 cm
Depth/Profondità: 63 cm
Height/Altezza: 86 cm

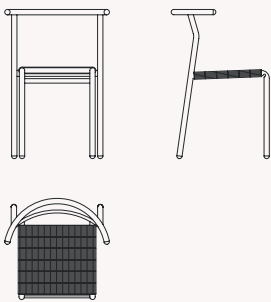

Weight/ Peso

Product/Prodotto: 4,5 kg
Package/Imballo: 2 kg
Total/Totale: 20 kg

PS212

Kitchen stool/
Sgabello cucina

Prices/ Prezzi

AM, N 770,00 €

Packaging/ Imballaggio

**Package q.ty/
Q.tà colli**

1 pc./1 pz.

Dimensions/ Dimensioni

Length/Lunghezza: 53 cm
Depth/Profondità: 50 cm
Height/Altezza: 84 cm
Seat h./Alt. seduta: 63 cm
Seat d./Prof. seduta: 35 cm

Delivery/ Spedizione

Surcharge for product
packaging of less than 2 pcs./
Supplemento per l'imballaggio
di prodotti inferiori a 2 pz. 15,00 €

**Packaging pcs./
Pz. per imballo**

2 pcs./2 pz.

Dimensions/ Dimensioni

Length/Lunghezza: 55 cm
Depth/Profondità: 55 cm
Height/Altezza: 90 cm

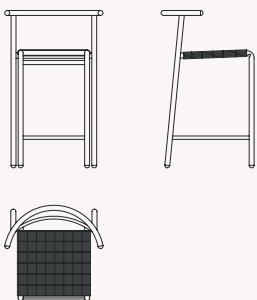

Weight/ Peso

Product/Prodotto: 6,5 kg
Package/Imballo: 2 kg
Total/Totale: 15 kg

PS213Bar stool/
Sgabello bar**Prices/
Prezzi**

AM, N

795,00 €

**Packaging/
Imballaggio****Package q.ty/
Q.tà colli**

1 pc./1 pz.

**Packaging pcs./
Pz. per imballo**

2 pcs./2 pz.

**Dimensions/
Dimensioni**Length/Lunghezza: 53 cm
Depth/Profondità: 50 cm
Height/Altezza: 100 cm
Seat h./Alt. seduta: 80 cm
Seat d./Prof. seduta: 35 cm**Delivery/
Spedizione**Surcharge for product
packaging of less than 2 pcs./
Supplemento per l'imballaggio
di prodotti inferiori a 2 pz.

15,00 €

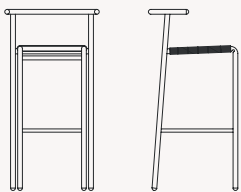
**Dimensions/
Dimensioni**Length/Lunghezza: 56 cm
Depth/Profondità: 56 cm
Height/Altezza: 105 cm**Weight/
Peso**Product/Prodotto: 6,5 kg
Package/Imballo: 2 kg
Total/Totale: 15 kg

Donna

Marialaura Irvine
2019

Sustainability/ Sostenibilità

Disassemblable/
Disassemblabile



In recyclable metal/
In metallo riciclabile



Stackable/
Impilabile



Outdoor use/
Uso esterno



Chair

Stackable chair with tubular AISI 304 stainless steel structure, seat and back in perforated AISI 304 stainless steel sheet or upholstered chair with tubular steel structure and seat/ backrest made of flexible polyurethane foam on both sides.

Structure painted with epoxy powders in the specified colours.

Non-removable cover in fabric, technical fabric, leather, eco-leather, customer leather (pc) or customer fabric (tc).

Sedia

Sedia impilabile con struttura in tubolare di acciaio inox AISI 304, sedile e schienale in lamiera traforata in acciaio inox AISI 304 o sedia imbottita con struttura in tubolare di acciaio e sedile/ schienale in poliuretano espanso flessibile su entrambi i lati.

Struttura verniciata con polveri epossidiche nei colori indicati.

Rivestimento non sfoderabile, in tessuto, tessuto tecnico, pelle, eco-pelle, pelle cliente (pc) o tessuto cliente (tc).

Finishes/ Finiture

Structure/
Struttura

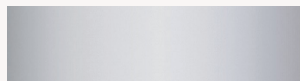

AM - Ral 9006

White Aluminium/
Alluminio Brillante

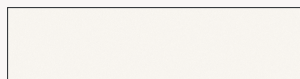

W - Ral 9010

Pure White/
Bianco Puro



GN - Ral 7021

Black Grey/
Grigio Nerastro



N - Ral 9005

Jet Black/
Nero Intenso

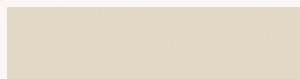

OW - Ral 1013

Oyster White/
Bianco Perla



R - Ral 3003

Ruby Red/
Rosso Rubino



VO - Ral 6003

Olive Green/
Verde Oliva

IR101Stackable chair/
Sedia impilabile**Prices/
Prezzi**AM, W, GN, N, OW, R, VO 395,00 €**Dimensions/
Dimensioni**Length/Lunghezza: 50 cm
Depth/Profondità: 50 cm
Height/Altezza: 80 cm
Seat h./Alt. seduta: 45 cm
Seat d./Prof. seduta: 40 cm**Delivery/
Spedizione**Surcharge for product
packaging of less than 2 pcs./
Supplemento per l'imballaggio
di prodotti inferiori a 2 pz. 15,00 €**Packaging/
Imballaggio****Package q.ty/
Q.tà colli**

1 pc./1 pz.

**Packaging pcs./
Pz. per imballo**

2 pcs./2 pz.

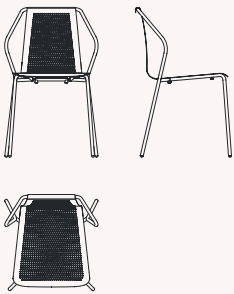
**Dimensions/
Dimensioni**Length/Lunghezza: 62 cm
Depth/Profondità: 57 cm
Height/Altezza: 91 cm**Weight/
Peso**Product/Prodotto: 4,5 kg
Package/Imballo: 1 kg
Total/Totale: 10 kg**IR103**Upholstered chair/
Sedia rivestita**Prices/
Prezzi**

Cat. A	<u>495,00 €</u>
Cat. B, TC	<u>515,00 €</u>
Cat. C	<u>570,00 €</u>
Cat. D	<u>650,00 €</u>
Cat. E	<u>730,00 €</u>
Cat. PC	on demand/a richiesta

**Dimensions/
Dimensioni**Length/Lunghezza: 50 cm
Depth/Profondità: 50 cm
Height/Altezza: 81 cm
Seat h./Alt. seduta: 47 cm
Seat d./Prof. seduta: 40 cm**Customer's fabric/
Tessuto cliente**Fabric required: 1,2 m; h 140 cm, plain colour/
Tessuto necessario: 1,2 m; h 140 cm, colore unito**Packaging/
Imballaggio****Package q.ty/
Q.tà colli**

1 pc./1 pz.

**Packaging pcs./
Pz. per imballo**

1 pc./1 pz.

**Dimensions/
Dimensioni**Length/Lunghezza: 55 cm
Depth/Profondità: 54 cm
Height/Altezza: 87 cm**Weight/
Peso**Product/Prodotto: 11 kg
Package/Imballo: 1 kg
Total/Totale: 12 kg

Francesca Spanish

Philippe Starck
1984

Chair

Chair with armrests and structure in steel tubing painted with epoxy powders, in the specified colours.
Seat made of structural rigid polyurethane painted black.
Black rubber feet.

Sedia

Sedia con braccioli e struttura in tubo di acciaio verniciato con polveri epossidiche nei colori indicati.
Sedile in poliuretano rigido strutturale verniciato nero.
Piedini in gomma nera.

Finishes/ Finiture

Structure/
Struttura

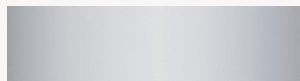

AM - Ral 9006

White Aluminium/
Alluminio Brillante



N - Ral 9005

Jet Black/Nero Intenso

PS202

Chair with armrests/
Sedia con braccioli

**Prices/
Prezzi**

W, N

380,00 €

**Packaging/
Imballaggio****Package q.ty/
Q.tà colli**

1 pc./1 pz.

**Packaging pcs./
Pz. per imballo**

2 pcs./2 pz.

**Dimensions/
Dimensioni**

Length/Lunghezza: 53 cm
Depth/Profondità: 52 cm
Height/Altezza: 79 cm
Armrest h./Alt. bracciolo: 70 cm
Seat h./Alt. seduta: 47 cm
Seat d./Prof. seduta: 43 cm

**Delivery/
Spedizione**

Surcharge for product
packaging of less than 2 pcs./
Supplemento per l'imballaggio
di prodotti inferiori a 2 pz.

15,00 €

**Dimensions/
Dimensioni**

Length/Lunghezza: 55 cm
Depth/Profondità: 59 cm
Height/Altezza: 85 cm

**Weight/
Peso**

Product/Prodotto: 5,5 kg
Package/Imballo: 1 kg
Total/Totale: 12 kg

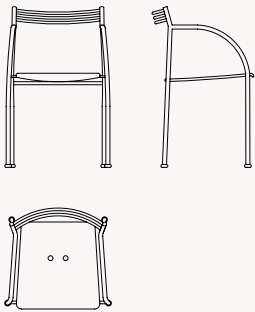

I.S.I. Chair

Luigi Baroli
2015

Sustainability/ Sostenibilità

Disassemblable/
Disassemblabile



Stackable/
Impilabile



Outdoor use/
Uso esterno



Stackable chair

Stackable chair with openwork shell made of injection-moulded nylon, available in the specified colours, characterized by an embossed texture.

Tubular steel legs painted in the same color as the shell.

Sedia impilabile

Sedia impilabile con scocca traforata in nylon stampato ad iniezione, disponibile nei colori indicati, caratterizzata da una texture a rilievo.

Gambe in tubolare di acciaio verniciato nello stesso colore della scocca.

Finishes/ Finiture

Structure/
Struttura



W - Ral 9010
Pure White/Bianco Puro



N - Ral 9005
Jet Black/Nero Intenso

LB102

Stackbale chair/
Sedia impilabile

**Prices/
Prezzi**

W, N

210,00 €

**Packaging/
Imballaggio****Package q.ty/
Q.tà colli**

1 pc./1 pz.

**Packaging pcs./
Pz. per imballo**

2 pcs./2 pz.

**Dimensions/
Dimensioni**

Length/Lunghezza: 47 cm
Depth/Profondità: 51 cm
Height/Altezza: 74 cm
Seat h./Alt. seduta: 43 cm
Seat d./Prof. seduta: 40 cm

**Delivery/
Spedizione**

Surcharge for product
packaging of less than 2 pcs./
Supplemento per l'imballaggio
di prodotti inferiori a 2 pz.

15,00 €

**Dimensions/
Dimensioni**

Length/Lunghezza: 62 cm
Depth/Profondità: 57 cm
Height/Altezza: 91 cm

**Weight/
Peso**

Product/Prodotto: 6,5 kg
Package/Imballo: 1 kg
Total/Totale: 14 kg



Juliette

Hannes Wettstein
1987

Sustainability/ Sostenibilità

Disassemblable/
Disassemblabile



In recyclable metal/
In metallo riciclabile



Stackable/
Impilabile



Outdoor use/
Uso esterno



Chair/ Stool

Range of seats with structure made of steel rod painted with epoxy powders in the specified colours.

Seat and backrest of stamped sheet steel painted in the color of the structure. Alternatively, structure, seat and backrest in satinated stainless steel. Black polyethylene interlocking feet. Available accessories: covers, black rubber connecting element.

Sedia/ Sgabelli

Sistema di sedute con struttura in tondino di acciaio verniciato con polveri epossidiche nei colori indicati. Sedile e schienale in lamiera d'acciaio stampata e verniciata nel colore della struttura. In alternativa, struttura, sedile e schienale in acciaio inox satinato. Piedini ad incastro in polietilene nero. Accessori disponibili: fodere, elemento di collegamento in gomma nera.

Upholsteries/ Rivestimenti

Leather/ Pelle

Leather/
Cuoio

N
Jet Black/Nero Intenso

OW
Oyster White/Bianco Perla

Finishes/ Finiture

Structure/
Struttura

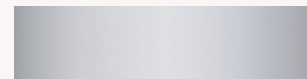

AM - Ral 9006
White Aluminium/
Alluminio Brillante

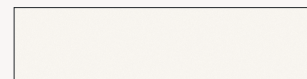

W - Ral 9010
Pure White/
Bianco Puro

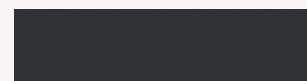

GN - Ral 7021
Black Grey/
Grigio Nerastro

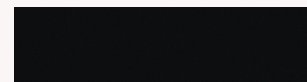

N - Ral 9005
Jet Black/
Nero Intenso

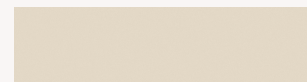

OW - Ral 1013
Oyster White/
Bianco Perla



R - Ral 3003
Ruby Red/
Rosso Rubino



VO - Ral 6003
Olive Green/
Verde Oliva

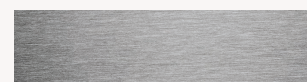

IX - only chair/solo sedia
Brushed stainless steel/
Inox satinato

HW601

Stackable chair/
Sedia impilabile

Dimensions/ Dimensioni

Length/Lunghezza: 46 cm
Depth/Profondità: 50 cm
Height/Altezza: 77 cm
Seat h./Alt. seduta: 46 cm
Seat d./Prof. seduta: 42 cm



Prices/ Prezzi

W, N	335,00 €
AM, GN, OW, R, VO	350,00 €
IX	610,00 €

Delivery/ Spedizione

Surcharge for product packaging of less than 2 pcs./ Supplemento per l'imballaggio di prodotti inferiori a 2 pz.	15,00 €
---	---------

HW601FS

Seat cover in leather/
Fodera per sedile in cuoio

N, OW	145,00 €
-------	----------

HW601FSC

Backrest cover in leather/
Fodera per schienale in cuoio

N, OW	150,00 €
-------	----------

Packaging/ Imballaggio

Package q.ty/ Q.tà colli

1 pc./1 pz.

Packaging pcs./ Pz. per imballo

2 pcs./2 pz.

Dimensions/ Dimensioni

Length/Lunghezza: 48 cm
Depth/Profondità: 58 cm
Height/Altezza: 83 cm

Weight/ Peso

Product/Prodotto: 6 kg
Package/Imballo: 2 kg
Total/Totale: 14 kg

HW608

Kitchen stool/
Sgabello da cucina

Prices/ Prezzi

W, N	460,00 €
AM, GN, OW, R, VO	480,00 €

Packaging/ Imballaggio

Package q.ty/ Q.tà colli

1 pc./1 pz.

Packaging pcs./ Pz. per imballo

1 pc./1 pz.

Dimensions/ Dimensioni

Length/Lunghezza: 46 cm
Depth/Profondità: 50 cm
Height/Altezza: 97 cm
Seat h./Alt. seduta: 65 cm
Seat d./Prof. seduta: 42 cm

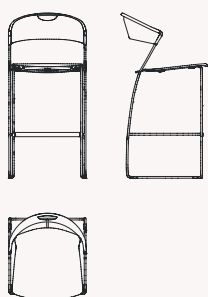

Dimensions/ Dimensioni

Length/Lunghezza: 48 cm
Depth/Profondità: 60 cm
Height/Altezza: 100 cm

Weight/ Peso

Product/Prodotto: 7 kg
Package/Imballo: 2 kg
Total/Totale: 9 kg

HW609

Bar stool/
Sgabello bar

Prices/ Prezzi

W, N	490,00 €
AM, GN, OW, R, VO	510,00 €

Packaging/ Imballaggio

Package q.ty/ Q.tà colli

1 pc./1 pz.

Packaging pcs./ Pz. per imballo

1 pc./1 pz.

Dimensions/ Dimensioni

Length/Lunghezza: 46 cm
Depth/Profondità: 50 cm
Height/Altezza: 110 cm
Seat h./Alt. seduta: 79 cm
Seat d./Prof. seduta: 42 cm

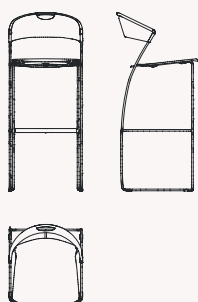

Dimensions/ Dimensioni

Length/Lunghezza: 48 cm
Depth/Profondità: 60 cm
Height/Altezza: 112 cm

Weight/ Peso

Product/Prodotto: 9 kg
Package/Imballo: 1 kg
Total/Totale: 10 kg

Kin

Radice Orlandini
2018

Chair/ Stool

Range of seats and stools with reduced armrests, with steel tube structure painted in the specified colours.

Cold-foamed flexible polyurethane backrest. Non-removable cover in fabric, technical fabric, leather, eco-leather, customer leather (pc) or customer fabric (tc). Black polyethylene feet.

Sedia/ Sgabelli

Sistema di sedute e sgabelli imbottiti con bracciolo ridotto, con struttura in tubo di acciaio verniciato in polvere epossidica nei colori indicati.

Schienale in poliuretano flessibile schiumato a freddo. Rivestimento non sfoderabile in tessuto, tessuto tecnico, pelle, eco-pelle, pelle cliente (pc) o tessuto cliente (tc). Piedini in polietilene nero.

Finishes/ Finiture

Structure/
Struttura



CR

Chromes/Cromato



AM - Ral 9006

White Aluminium/
Alluminio Brillante



N - Ral 9005

Jet Black/
Nero Intenso

OD101

Chair with armrests/
Sedia con braccioli

Dimensions/ Dimensioni

Length/Lunghezza: 54 cm
Depth/Profondità: 57 cm
Height/Altezza: 84 cm
Armrest h./Alt. bracciolo: 64 cm
Seat h./Alt. seduta: 48 cm
Seat d./Prof. seduta: 44 cm

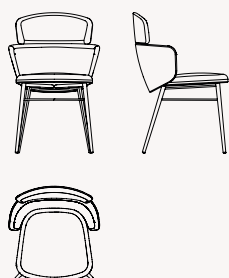

Prices/ Prezzi

OD101AM/N

Cat. A	1.060,00 €
Cat. B, TC	1.130,00 €
Cat. C	1.180,00 €
Cat. D	1.230,00 €
Cat. E	1.440,00 €
Cat. PC	on demand/a richiesta

OD101CR

Cat. A	1.090,00 €
Cat. B, TC	1.160,00 €
Cat. C	1.210,00 €
Cat. D	1.260,00 €
Cat. E	1.470,00 €
Cat. PC	on demand/a richiesta

Customer's fabric/ Tessuto cliente

Fabric required: 1,65 m; h 140 cm, plain colour/
Tessuto necessario: 1,65 m; h 140 cm, colore unito

Packaging/ Imballaggio

Package q.ty/ Q.tà colli

1 pc./1 pz.

Packaging pcs./ Pz. per imballo

1 pc./1 pz.

Dimensions/ Dimensioni

Length/Lunghezza: 60 cm
Depth/Profondità: 60 cm
Height/Altezza: 86 cm

Weight/ Peso

Product/Prodotto: 13 kg
Package/Imballo: 1 kg
Total/Totale: 14 kg

OD102

Kitchen stool/
Sgabello da cucina

Dimensions/ Dimensioni

Length/Lunghezza: 54 cm
Depth/Profondità: 56 cm
Height/Altezza: 83 cm
Armrest h./Alt. bracciolo: 82 cm
Seat h./Alt. seduta: 66 cm
Seat d./Prof. seduta: 44 cm

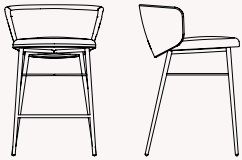

Prices/ Prezzi

OD102AM/N

Cat. A	930,00 €
Cat. B, TC	985,00 €
Cat. C	1.030,00 €
Cat. D	1.060,00 €
Cat. E	1.270,00 €
Cat. PC	on demand/a richiesta

OD102CR

Cat. A	970,00 €
Cat. B, TC	1.025,00 €
Cat. C	1.070,00 €
Cat. D	1.100,00 €
Cat. E	1.310,00 €
Cat. PC	on demand/a richiesta

Customer's fabric/ Tessuto cliente

Fabric required: 1,2 m; h 140 cm, plain colour/
Tessuto necessario: 1,2 m; h 140 cm, colore unito

Packaging/ Imballaggio

Package q.ty/ Q.tà colli

1 pc./1 pz.

Packaging pcs./ Pz. per imballo

1 pc./1 pz.

Dimensions/ Dimensioni

Length/Lunghezza: 60 cm
Depth/Profondità: 60 cm
Height/Altezza: 86 cm

Weight/ Peso

Product/Prodotto: 12 kg
Package/Imballo: 1 kg
Total/Totale: 13 kg

OD103

Bar stool/
Sgabello bar

Dimensions/ Dimensioni

Length/Lunghezza: 54 cm
Depth/Profondità: 56 cm
Height/Altezza: 93 cm
Armrest h./Alt. bracciolo: 92 cm
Seat h./Alt. seduta: 76 cm
Seat d./Prof. seduta: 44 cm

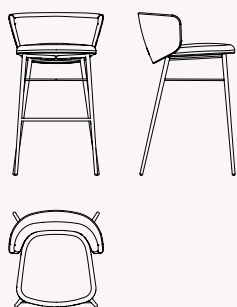

Prices/ Prezzi

OD103AM/N

Cat. A	945,00 €
Cat. B, TC	995,00 €
Cat. C	1.045,00 €
Cat. D	1.075,00 €
Cat. E	1.285,00 €
Cat. PC	on demand/a richiesta

OD103CR

Cat. A	985,00 €
Cat. B, TC	1.035,00 €
Cat. C	1.085,00 €
Cat. D	1.115,00 €
Cat. E	1.325,00 €
Cat. PC	on demand/a richiesta

Customer's fabric/ Tessuto cliente

Fabric required: 1,2 m; h 140 cm, plain colour/
Tessuto necessario: 1,2 m; h 140 cm, colore unito

Packaging/ Imballaggio

Package q.ty/ Q.tà colli

1 pc./1 pz.

Packaging pcs./ Pz. per imballo

1 pc./1 pz.

Dimensions/ Dimensioni

Length/Lunghezza: 60 cm
Depth/Profondità: 60 cm
Height/Altezza: 96 cm

Weight/ Peso

Product/Prodotto: 13 kg
Package/Imballo: 1 kg
Total/Totale: 14 kg

Paloma

Radice Orlandini
2018

Sustainability/ Sostenibilità

Disassemblable/
Disassemblabile



In recyclable metal/
In metallo riciclabile



Stackable/
Impilabile



Outdoor use/
Uso esterno



Stackable chair

Stackable chair with AISI 304 stainless steel sheet seat and AISI 304 stainless steel tubular frame, painted with epoxy powders in the specified colours.

Sedia impilabile

Sedia impilabile con sedile in lamiera inox AISI 304 e struttura in tubolare di acciaio inox AISI 304, verniciata con polveri epossidiche nei colori indicati.

Finishes/ Finiture

Structure/
Struttura

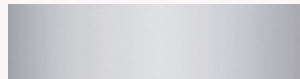

AM - Ral 9006

White Aluminium/
Alluminio Brillante

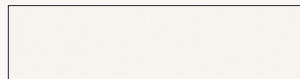

W - Ral 9010

Pure White/
Bianco Puro

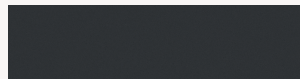

GN - Ral 7021

Black Grey/
Grigio Nerastro



N - Ral 9005

Jet Black/
Nero Intenso

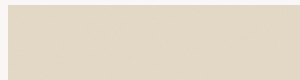

OW - Ral 1013

Oyster White/
Bianco Perla



R - Ral 3003

Ruby Red/
Rosso Rubino



VO - Ral 6003

Olive Green/
Verde Oliva

OD104

Stackable chair/
Sedia impilabile

Dimensions/ Dimensioni

Length/Lunghezza: 53 cm
Depth/Profondità: 52 cm
Height/Altezza: 79 cm
Seat h./Alt. seduta: 46 cm
Seat d./Prof. seduta: 46 cm



Prices/ Prezzi

AM, W, GN, N, OW, R, VO

325,00 €

Delivery/ Spedizione

Surcharge for product
packaging of less than 2 pcs./
Supplemento per l'imballaggio
di prodotti inferiori a 2 pz.

15,00 €

Packaging/ Imballaggio

Package q.ty/
Q.tà colli

1 pc./1 pz.

Packaging pcs./
Pz. per imballo

2 pcs./2 pz.

Dimensions/ Dimensioni

Length/Lunghezza: 56 cm
Depth/Profondità: 61 cm
Height/Altezza: 92 cm

Weight/ Peso

Product/Prodotto: 9 kg
Package/Imballo: 2 kg
Total/Totale: 20 kg

Bentz

Jeff Miller
2005

Sustainability/ Sostenibilità

Disassemblable/
Disassemblabile



In recyclable metal/
In metallo riciclabile



Dining table/ Low table

Dining and low tables with cast aluminum base and transparent tempered glass top (10 mm thick).
Base available in polished aluminum. Stainless steel feet.

Tavoli/ Tavolini

Tavoli e tavolini con base in fusione di alluminio e piani in cristallo trasparente temperato (spessore 10 mm).
Base disponibile in alluminio lucidato. Piedini in acciaio inox.

Finishes/ Finiture

Structure/
Struttura



LU

Polished aluminium/
Alluminio lucidato

Top/
Piano



CT

Transparent glass/
Cristallo trasparente

JM201/QU140

Dining square table/
Tavolo quadrato

Prices/ Prezzi

CT/LU

4.995,00 €

Packaging/ Imballaggio

Package q.ty/ Q.tà colli

2 pcs./2 pz.

Packaging pcs./ Pz. per imballo

1 pc./1 pz.

Dimensions/ Dimensioni

Length/Lunghezza: 140 cm

Depth/Profondità: 140 cm

Height/Altezza: 72 cm

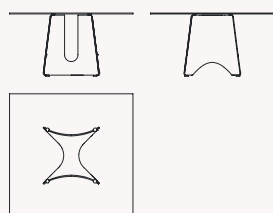

Dimensions - structure/ Dimensioni - struttura

Length/Lunghezza: 69 cm

Depth/Profondità: 69 cm

Height/Altezza: 75 cm

Weight - structure/ Peso - struttura

Product/Prodotto: 29 kg

Package/Imballo: 2 kg

Total/Totale: 31 kg

Dimensions - top/ Dimensioni - piano

Length/Lunghezza: 147 cm

Depth/Profondità: 147 cm

Height/Altezza: 5 cm

Weight - top/ Peso - piano

Product/Prodotto: 60 kg

Package/Imballo: 5 kg

Total/Totale: 65 kg

JM201/RO140

Dining round table/
Tavolo rotondo

**Prices/
Prezzi**

CT/LU

4.995,00 €

**Packaging/
Imballaggio****Package q.ty/
Q.tà colli**

2 pcs./2 pz.

**Packaging pcs./
Pz. per imballo**

1 pc./1 pz.

**Dimensions/
Dimensioni**

Diameter/Diametro: 140 cm

Height/Altezza: 72 cm

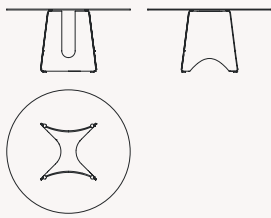
**Dimensions - structure/
Dimensioni - struttura**

Length/Lunghezza: 69 cm

Depth/Profondità: 69 cm

Height/Altezza: 75 cm

**Weight - structure/
Peso - struttura**

Product/Prodotto: 29 kg

Package/Imballo: 2 kg

Total/Totale: 31 kg

**Dimensions - top/
Dimensioni - piano**

Length/Lunghezza: 147 cm

Depth/Profondità: 147 cm

Height/Altezza: 5 cm

**Weight - top/
Peso - piano**

Product/Prodotto: 60 kg

Package/Imballo: 5 kg

Total/Totale: 65 kg

JM201/EL180

Dining elliptical table/
Tavolo ellittico

Prices/ Prezzi

CT/LU

5.055,00 €

Packaging/ Imballaggio

Package q.ty/ Q.tà colli

2 pcs./2 pz.

Packaging pcs./ Pz. per imballo

1 pc./1 pz.

Dimensions/ Dimensioni

Length/Lunghezza: 180 cm

Depth/Profondità: 120 cm

Height/Altezza: 72 cm

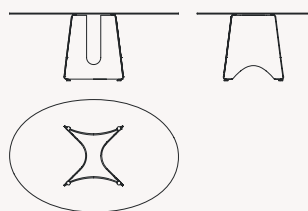

Dimensions - structure/ Dimensioni - struttura

Length/Lunghezza: 69 cm

Depth/Profondità: 69 cm

Height/Altezza: 75 cm

Weight - structure/ Peso - struttura

Product/Prodotto: 29 kg

Package/Imballo: 2 kg

Total/Totale: 31 kg

Dimensions - top/ Dimensioni - piano

Length/Lunghezza: 187 cm

Depth/Profondità: 127 cm

Height/Altezza: 5 cm

Weight - top/ Peso - piano

Product/Prodotto: 80 kg

Package/Imballo: 5 kg

Total/Totale: 85 kg

JM202/QU100Low square table/
Tavolino quadrato**Prices/
Prezzi**

CT/LU

3.090,00 €

**Packaging/
Imballaggio****Package q.ty/
Q.tà colli**

2 pcs./2 pz.

**Packaging pcs./
Pz. per imballo**

1 pc./1 pz.

**Dimensions/
Dimensioni**

Length/Lunghezza: 100 cm

Depth/Profondità: 100 cm

Height/Altezza: 37 cm

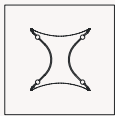
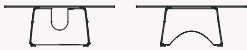
**Dimensions - structure/
Dimensioni - struttura**

Length/Lunghezza: 58 cm

Depth/Profondità: 58 cm

Height/Altezza: 36 cm

**Weight - structure/
Peso - struttura**

Product/Prodotto: 10,5 kg

Package/Imballo: 2 kg

Total/Totale: 12,5 kg

**Dimensions - top/
Dimensioni - piano**

Length/Lunghezza: 107 cm

Depth/Profondità: 107 cm

Height/Altezza: 5 cm

**Weight - top/
Peso - piano**

Product/Prodotto: 40 kg

Package/Imballo: 5 kg

Total/Totale: 45 kg

JM202/QU130

Low square table/
Tavolino quadrato

Prices/ Prezzi

CT/LU

3.335,00 €

Packaging/ Imballaggio

Package q.ty/ Q.tà colli

2 pcs./2 pz.

Packaging pcs./ Pz. per imballo

1 pc./1 pz.

Dimensions/ Dimensioni

Length/Lunghezza: 130 cm

Depth/Profondità: 130 cm

Height/Altezza: 37 cm

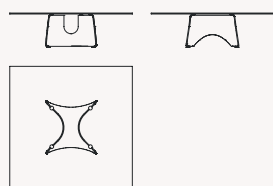

Dimensions - structure/ Dimensioni - struttura

Length/Lunghezza: 58 cm

Depth/Profondità: 58 cm

Height/Altezza: 36 cm

Weight - structure/ Peso - struttura

Product/Prodotto: 10,5 kg

Package/Imballo: 2 kg

Total/Totale: 12,5 kg

Dimensions - top/ Dimensioni - piano

Length/Lunghezza: 147 cm

Depth/Profondità: 147 cm

Height/Altezza: 5 cm

Weight - top/ Peso - piano

Product/Prodotto: 55 kg

Package/Imballo: 5 kg

Total/Totale: 60 kg

JM202/RO115

Low round table/
Tavolino rotondo

**Prices/
Prezzi**

CT/LU

3.335,00 €

**Packaging/
Imballaggio****Package q.ty/
Q.tà colli**

2 pcs./2 pz.

**Packaging pcs./
Pz. per imballo**

1 pc./1 pz.

**Dimensions/
Dimensioni**

Diameter/Diametro: 115 cm

Height/Altezza: 37 cm

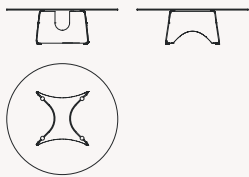
**Dimensions - structure/
Dimensioni - struttura**

Length/Lunghezza: 58 cm

Depth/Profondità: 58 cm

Height/Altezza: 36 cm

**Weight - structure/
Peso - struttura**

Product/Prodotto: 10,5 kg

Package/Imballo: 2 kg

Total/Totale: 12,5 kg

**Dimensions - top/
Dimensioni - piano**

Length/Lunghezza: 122 cm

Depth/Profondità: 122 cm

Height/Altezza: 5 cm

**Weight - top/
Peso - piano**

Product/Prodotto: 40 kg

Package/Imballo: 5 kg

Total/Totale: 45 kg

JM202/RO130

Low round table/
Tavolino rotondo

**Prices/
Prezzi**

CT/LU

3.355,00 €

**Packaging/
Imballaggio****Package q.ty/
Q.tà colli**

2 pcs./2 pz.

**Packaging pcs./
Pz. per imballo**

1 pc./1 pz.

**Dimensions/
Dimensioni**

Diameter/Diametro: 130 cm

Height/Altezza: 37 cm

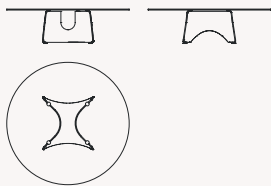
**Dimensions - structure/
Dimensioni - struttura**

Length/Lunghezza: 58 cm

Depth/Profondità: 58 cm

Height/Altezza: 36 cm

**Weight - structure/
Peso - struttura**

Product/Prodotto: 10,5 kg

Package/Imballo: 2 kg

Total/Totale: 12,5 kg

**Dimensions - top/
Dimensioni - piano**

Length/Lunghezza: 140 cm

Depth/Profondità: 140 cm

Height/Altezza: 5 cm

**Weight - top/
Peso - piano**

Product/Prodotto: 55 kg

Package/Imballo: 5 kg

Total/Totale: 60 kg

Fratino

Jeff Miller
2009

Sustainability/ Sostenibilità

Disassemblable/
Disassemblabile

In recyclable metal/
In metallo riciclabile



Dining table

Table with aluminum base consisting of two specular castings connected by an extruded crossbar with an elliptical crosssection. Available in different sizes, with rectangular tops in transparent tempered glass (15 mm thick). Base and crosspiece dimensions vary according to the size of the top. The base can be flipped and used with the crosspiece up by reversing the position of the feet and top supports. Stainless steel feet.

Tavolo

Tavolo con base in alluminio costituita da due fusioni speculari collegate da un traverso estruso a sezione ellittica. Disponibile in diverse dimensioni, con ripiani rettangolari in cristallo trasparente temperato (spessore 15 mm). Le dimensioni della base e del traverso variano secondo la misura del piano. La base può essere ribaltata ed utilizzata con il traverso in alto invertendo la posizione dei piedini e dei supporti del piano. Piedini in acciaio inox.

Finishes/ Finiture

Structure/
Struttura



LU

Polished aluminium/
Alluminio lucidato

Top/
Piano



CT

Transparent glass/
Cristallo trasparente

JM206/220

Dining rectangular table/
Tavolo rettangolare

Prices/ Prezzi

CT/LU

6.360,00 €

Packaging/ Imballaggio

**Package q.ty/
Q.tà colli**

2 pcs./2 pz.

**Packaging pcs./
Pz. per imballo**

1 pc./1 pz.

Dimensions/ Dimensioni

Length/Lunghezza: 220 cm

Depth/Profondità: 110 cm

Height/Altezza: 73 cm

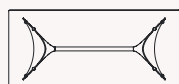
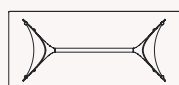

Dimensions - structure/ Dimensioni - struttura

Length/Lunghezza: 150 cm

Depth/Profondità: 82 cm

Height/Altezza: 78 cm

Weight - structure/ Peso - struttura

Product/Prodotto: 48 kg

Package/Imballo: 2 kg

Total/Totale: 50 kg

Dimensions - top/ Dimensioni - piano

Length/Lunghezza: 229 cm

Depth/Profondità: 120 cm

Height/Altezza: 8 cm

Weight - top/ Peso - piano

Product/Prodotto: 111 kg

Package/Imballo: 2 kg

Total/Totale: 113 kg

JM206/260

Dining rectangular table/
Tavolo rettangolare

Prices/ Prezzi

CT/LU

6.600,00 €

Packaging/ Imballaggio

Package q.ty/ Q.tà colli

2 pcs./2 pz.

Packaging pcs./ Pz. per imballo

1 pc./1 pz.

Dimensions/ Dimensioni

Length/Lunghezza: 260 cm

Depth/Profondità: 110 cm

Height/Altezza: 73 cm

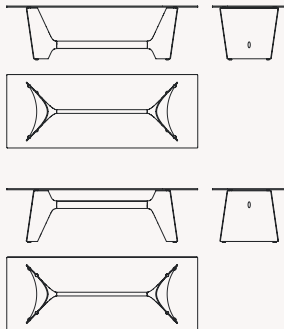

Dimensions - structure/ Dimensioni - struttura

Length/Lunghezza: 190 cm

Depth/Profondità: 82 cm

Height/Altezza: 78 cm

Weight - structure/ Peso - struttura

Product/Prodotto: 48 kg

Package/Imballo: 2 kg

Total/Totale: 50 kg

Dimensions - top/ Dimensioni - piano

Length/Lunghezza: 270 cm

Depth/Profondità: 120 cm

Height/Altezza: 8 cm

Weight - top/ Peso - piano

Product/Prodotto: 125 kg

Package/Imballo: 2 kg

Total/Totale: 127 kg

JM206/300

Dining rectangular table/
Tavolo rettangolare

Prices/ Prezzi

CT/LU

7.050,00 €

Packaging/ Imballaggio

**Package q.ty/
Q.tà colli**

2 pcs./2 pz.

**Packaging pcs./
Pz. per imballo**

1 pc./1 pz.

Dimensions/ Dimensioni

Length/Lunghezza: 300 cm

Depth/Profondità: 110 cm

Height/Altezza: 73 cm

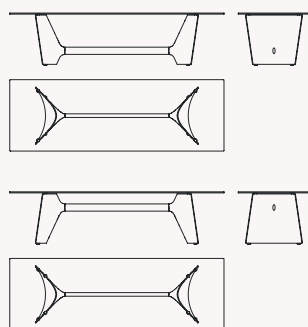

Dimensions - structure/ Dimensioni - struttura

Length/Lunghezza: 230 cm

Depth/Profondità: 82 cm

Height/Altezza: 78 cm

Weight - structure/ Peso - struttura

Product/Prodotto: 48 kg

Package/Imballo: 2 kg

Total/Totale: 50 kg

Dimensions - top/ Dimensioni - piano

Length/Lunghezza: 310 cm

Depth/Profondità: 120 cm

Height/Altezza: 8 cm

Weight - top/ Peso - piano

Product/Prodotto: 138 kg

Package/Imballo: 2 kg

Total/Totale: 140 kg

InBallo

Odo Fioravanti
2025

Sustainability/ Sostenibilità

100% recyclable/
100% riciclabile

Disassemblable/
Disassemblabile



Low table

Range of square low tables with press-formed sheet metal top (3 mm thick), painted with epoxy powders in the specified colours. Free-standing cardboard legs extracted from pure cellulose, totally recyclable and free of pollutant residues, in Havana colour. The lower end of the legs is protected by an eco-friendly, water-based transparent coating. Legs rest on the floor with black wool felt pads.

Tavolino

Sistema di tavolini quadrati, con piano in lamiera pressopiegata (spessore 3 mm) verniciata con polveri epossidiche, nei colori indicati. Gambe in cartone teso autoportante ricavato da pura cellulosa totalmente riciclabile e priva di residui inquinanti, in finitura avana. La parte terminale è protetta da una finitura trasparente ecologica ad acqua. Appoggio a terra delle gambe con protezioni in feltro di lana nero.

Finishes/ Finiture

Structure/
Struttura



C

Cardboard/
Cartone

Top/
Piano

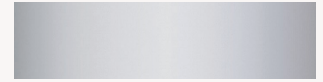

AM - Ral 9006
White Aluminium/
Alluminio Brillante



W - Ral 9010
Pure White/
Bianco Puro

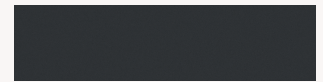

GN - Ral 7021
Black Grey/
Grigio Nerastro

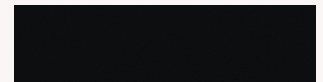

N - Ral 9005
Jet Black/
Nero Intenso

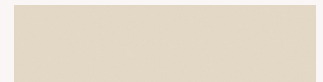

OW - Ral 1013
Oyster White/
Bianco Perla



R - Ral 3003
Ruby Red/
Rosso Rubino



VO - Ral 6003
Olive Green/
Verde Oliva

OF201

Square low table/
Tavolino quadrato

Prices/ Prezzi

C/AM, W, GN, N, OW, R, VO

250,00 €

Dimensions/ Dimensioni

Length/Lunghezza: 51 cm

Depth/Profondità: 53 cm

Height/Altezza: 46 cm

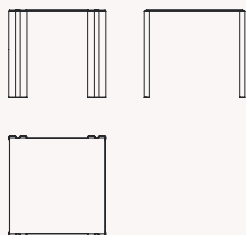

OF202

Square low table/
Tavolino quadrato

Prices/ Prezzi

C/AM, W, GN, N, OW, R, VO

290,00 €

Dimensions/ Dimensioni

Length/Lunghezza: 76 cm

Depth/Profondità: 78 cm

Height/Altezza: 38 cm

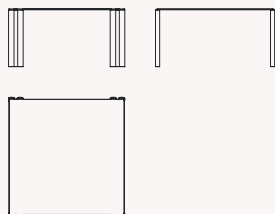

President M

Philippe Starck
1984

Sustainability/ Sostenibilità

Disassemblable/
Disassemblabile



In recyclable metal/
In metallo riciclabile



Dining table

Table with disassemblable four or three leg structure made of steel tube and aluminum castings painted with epoxy powders in the specified colours. Tempered clear glass top.

Tavolo

Tavolo con struttura disassemblabile a quattro gambe in tubo di acciaio e fusioni di alluminio verniciato con polveri epossidiche nei colori indicati. Piano in cristallo trasparente temperato.

Finishes/ Finiture

Structure/
Struttura

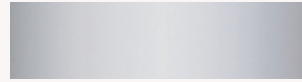

AM - Ral 9006

White Aluminium/
Alluminio Brillante

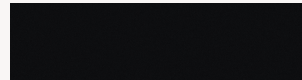

N - Ral 9005

Jet Black/
Nero Intenso

Top/
Piano



CT

Transparent glass/
Cristallo trasparente

PS203Q

Square table/
Tavolo quadrato

Prices/ Prezzi

AM, N/LU

2.890,00 €

Packaging/ Imballaggio

Package q.ty/ Q.tà colli

2 pcs./2 pz.

Packaging pcs./ Pz. per imballo

1 pc./1 pz.

Dimensions/ Dimensioni

Length/Lunghezza: 136 cm

Depth/Profondità: 136 cm

Height/Altezza: 74 cm



Dimensions - structure/ Dimensioni - struttura

Length/Lunghezza: 66 cm

Depth/Profondità: 98 cm

Height/Altezza: 16 cm

Weight - structure/ Peso - struttura

Product/Prodotto: 18 kg

Package/Imballo: 1 kg

Total/Totale: 19 kg

Dimensions - top/ Dimensioni - piano

Length/Lunghezza: 159 cm

Depth/Profondità: 159 cm

Height/Altezza: 4 cm

Weight - top/ Peso - piano

Product/Prodotto: 69 kg

Package/Imballo: 1 kg

Total/Totale: 70 kg

PS203RRectangular table/
Tavolo rettangolare**Prices/
Prezzi**

AM, N/LU

2.920,00 €

**Packaging/
Imballaggio****Package q.ty/
Q.tà colli**

2 pcs./2 pz.

**Packaging pcs./
Pz. per imballo**

1 pc./1 pz.

**Dimensions/
Dimensioni**

Length/Lunghezza: 170 cm

Depth/Profondità: 120 cm

Height/Altezza: 74 cm

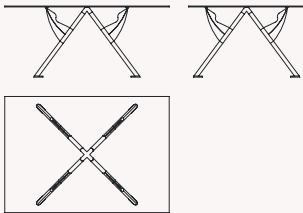
**Dimensions - structure/
Dimensioni - struttura**

Length/Lunghezza: 66 cm

Depth/Profondità: 98 cm

Height/Altezza: 16 cm

**Weight - structure/
Peso - struttura**

Product/Prodotto: 18 kg

Package/Imballo: 1 kg

Total/Totale: 19 kg

**Dimensions - top/
Dimensioni - piano**

Length/Lunghezza: 129 cm

Depth/Profondità: 179 cm

Height/Altezza: 4 cm

**Weight - top/
Peso - piano**

Product/Prodotto: 74 kg

Package/Imballo: 1 kg

Total/Totale: 75 kg

PS204

Round table/
Tavolo rotondo

Prices/ Prezzi

AM, N/LU

3.290,00 €

Packaging/ Imballaggio

Package q.ty/ Q.tà colli

2 pcs./2 pz.

Packaging pcs./ Pz. per imballo

1 pc./1 pz.

Dimensions/ Dimensioni

Diameter/Diametro: 150 cm

Height/Altezza: 74 cm

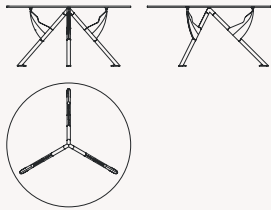

Dimensions - structure/ Dimensioni - struttura

Length/Lunghezza: 67 cm

Depth/Profondità: 98 cm

Height/Altezza: 16 cm

Weight - structure/ Peso - struttura

Product/Prodotto: 18 kg

Package/Imballo: 1 kg

Total/Totale: 19 kg

Dimensions - top/ Dimensioni - piano

Length/Lunghezza: 159 cm

Depth/Profondità: 159 cm

Height/Altezza: 4 cm

Weight - top/ Peso - piano

Product/Prodotto: 72 kg

Package/Imballo: 1 kg

Total/Totale: 73 kg

Roots

Arik Levy
2025

Sustainability/ Sostenibilità

Disassemblable/
Disassemblabile

In recyclable metal/
In metallo riciclabile



Dining table/ Low table

Range of round reversible low tables. Structure in aluminium, painted with epoxy powders in the specified colours. Magnetically connected structure that can be totally disassembled. Top available in clear, translucent acid-etched or smoked acid-etched tempered glass (10 mm thick). Black wool felt end elements.

Tavoli/ Tavolini

Sistema di tavolini reversibili rotondi. Struttura in alluminio verniciata con polveri epossidiche, nei colori indicati. Struttura a connessione magnetica totalmente disassemblabile. Piano disponibile in cristallo temperato trasparente, acidato traslucido o acidato fumé (spessore 10 mm). Elementi terminali in feltro nero.

Finishes/ Finiture

Structure/
Struttura

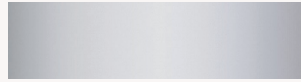

AM - Ral 9006
White Aluminium/
Alluminio Brillante



W - Ral 9010
Pure White/
Bianco Puro

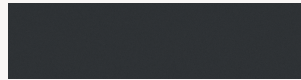

GN - Ral 7021
Black Grey/
Grigio Nerastro



N - Ral 9005
Jet Black/
Nero Intenso

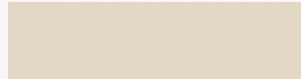

OW - Ral 1013
Oyster White/
Bianco Perla



R - Ral 3003
Ruby Red/
Rosso Rubino



VO - Ral 6003
Olive Green/
Verde Oliva

Top/
Piano



CT
Transparent glass/
Cristallo trasparente



CAT
Translucent acid-etched glass/
Cristallo acidato traslucido



GC
Smoked acid-etched glass/
Cristallo acidato fumé

AL210

Round table/
Tavolo rotondo

Prices/ Prezzi

AM, W, GN, N, OW, R, VO/CT	780,00 €
AM, W, GN, N, OW, R, VO/CAT	840,00 €
AM, W, GN, N, OW, R, VO/CG	1.160,00 €

Dimensions/ Dimensioni

Diameter/Diametro: 80 cm
Height/Altezza: 70 cm



AL213

Round bar table/
Tavolo rotondo bar

Prices/ Prezzi

AM, W, GN, N, OW, R, VO/CT	720,00 €
AM, W, GN, N, OW, R, VO/CAT	750,00 €
AM, W, GN, N, OW, R, VO/CG	860,00 €

Dimensions/ Dimensioni

Diameter/Diametro: 60 cm
Height/Altezza: 105 cm

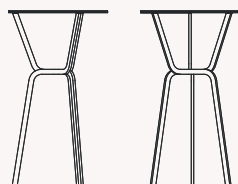

AL211

Round low table/
Tavolino rotondo

Prices/ Prezzi

AM, W, GN, N, OW, R, VO/CT	1.100,00 €
AM, W, GN, N, OW, R, VO/CAT	1.170,00 €
AM, W, GN, N, OW, R, VO/CG	1.400,00 €

Dimensions/ Dimensioni

Diameter/Diametro: 120 cm
Height/Altezza: 35 cm

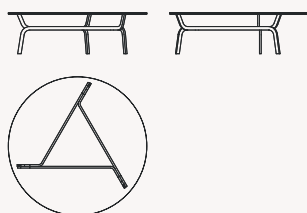

AL212

Round low table/
Tavolino rotondo

Prices/ Prezzi

AM, W, GN, N, OW, R, VO/CT	650,00 €
AM, W, GN, N, OW, R, VO/CAT	675,00 €
AM, W, GN, N, OW, R, VO/CG	750,00 €

Dimensions/ Dimensioni

Diameter/Diametro: 50 cm
Height/Altezza: 45 cm

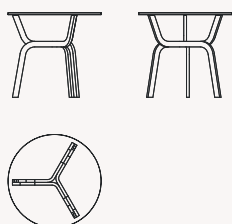

Roundel

Claesson Koivisto Rune
2018

Dining table

Round table with central base. Structure of the under-top and central base made of structural rigid polyurethane, with either a polished red, white or black lacquered finish. The table top is made of extra clear tempered glass backpainted with concentric red, white or black circles.

Tavolo

Tavolo tondo con base centrale. Struttura del sottopiano e della base centrale in poliuretano rigido strutturale, realizzati nelle finiture laccato lucido rosso, bianco o nero. Il piano del tavolo è realizzato in cristallo temperato extra chiaro retroverniciato a cerchi concentrici rossi, bianchi o neri in tre toni di colore.

Finishes/ Finiture

Structure/
Struttura



W

Three tones of white/
Tre toni di bianco



N

Three tones of black/
Tre toni di nero



R

Three tones of red/
Tre toni di rosso

CKR201

Round table/
Tavolo rotondo

Prices/ Prezzi

W, N, R

5.950,00 €

Packaging/ Imballaggio

Package q.ty/ Q.tà colli

3 pcs./3 pz.

Packaging pcs./ Pz. per imballo

1 pc./1 pz.

Dimensions/ Dimensioni

Diameter/Diametro: 161 cm

Height/Altezza: 74 cm

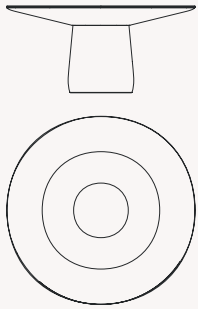

Dimensions - base/ Dimensioni - base

Length/Lunghezza: 57 cm

Depth/Profondità: 57 cm

Height/Altezza: 63 cm

Weight - base/ Peso - base

Product/Prodotto: 24 kg

Package/Imballo: 1 kg

Total/Totale: 25 kg

Dimensions - tray/ Dimensioni - vassoio

Length/Lunghezza: 163 cm

Depth/Profondità: 163 cm

Height/Altezza: 20 cm

Weight - tray/ Peso - vassoio

Product/Prodotto: 30 kg

Package/Imballo: 1 kg

Total/Totale: 31 kg

Dimensions - top/ Dimensioni - piano

Length/Lunghezza: 163 cm

Depth/Profondità: 163 cm

Height/Altezza: 4 cm

Weight - top/ Peso - piano

Product/Prodotto: 97 kg

Package/Imballo: 1 kg

Total/Totale: 98 kg

T-Table

Angelo Mangiarotti
1998

Sustainability/ Sostenibilità

Disassemblable/
Disassemblabile



In recyclable metal/
In metallo riciclabile



Dining table

Range of tables, low tables and console with structure made of extruded aluminum profiles painted in the specified colours. Top with bevelled edges inserted flush into the structure, available in translucent acid-etched or smoked acid-etched tempered glass (12 mm thick), Carrara marble, Marquina, Tundra Grey or Taj Mahal quartzite (20 mm thick). Black polyethylene feet.

Tavolo

Sistema di tavoli, tavolini e consolle con struttura realizzata con profili in alluminio estruso verniciato nei colori indicati. Piano con bordi smussati inserito a filo nella struttura, disponibile in cristallo temperato acidato traslucido o acidato fumé (spessore 12 mm), marmo di Carrara, Marquina, Tundra Grey e in quarzite Taj Mahal (spessore 20 mm). Piedini in polietilene nero.

Finishes/ Finiture

Structure/
Struttura

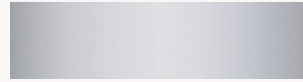

AM - Ral 9006
White Aluminium/
Alluminio Brillante



W - Ral 9010
Pure White/
Bianco Puro

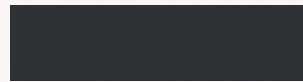

GN - Ral 7021
Black Grey/
Grigio Nerastro



N - Ral 9005
Jet Black/
Nero Intenso

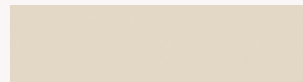

OW - Ral 1013
Oyster White/
Bianco Perla



R - Ral 3003
Ruby Red/
Rosso Rubino



VO - Ral 6003
Olive Green/
Verde Oliva

Top/
Piano

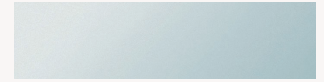

CAT
Translucent acid-etched glass/
Cristallo acidato traslucido



CG
Smoked acid-etched glass/
Cristallo acidato fumé



MCA
Carrara marble/
Marmo Carrara

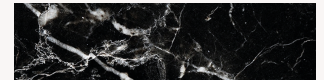

MMA
Marquina marble/
Marmo Marquina



MTG
Tundra Grey marble/
Marmo Tundra Grey

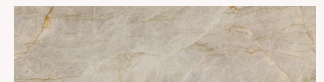

MTM
Taj Mahal quartzite/
Quarzite Taj Mahal

MM455

Square low table/
Tavolino quadrato

Prices/ Prezzi

AM, W, GN, N, OW, R, VO/CAT, CG	895,00 €
AM, W, GN, N, OW, R, VO/MCA, MMA, MTG	1.120,00 €
AM, W, GN, N, OW, R, VO/MTM	1.235,00 €

Dimensions/ Dimensioni

Length/Lunghezza: 50 cm

Depth/Profondità: 50 cm

Height/Altezza: 41 cm

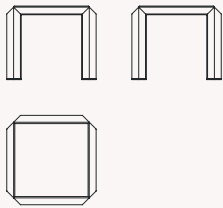

MM454

Square low table/
Tavolino quadrato

Prices/ Prezzi

AM, W, GN, N, OW, R, VO/CAT, CG	1.370,00 €
AM, W, GN, N, OW, R, VO/MCA, MMA, MTG	1.940,00 €
AM, W, GN, N, OW, R, VO/MTM	2.390,00 €

Dimensions/ Dimensioni

Length/Lunghezza: 85 cm

Depth/Profondità: 85 cm

Height/Altezza: 31 cm

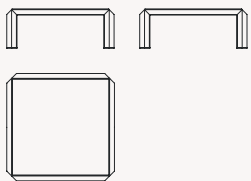

MM456

Console/
Consolle

Prices/ Prezzi

AM, W, GN, N, OW, R, VO/CAT, CG	1.520,00 €
AM, W, GN, N, OW, R, VO/MCA, MMA, MTG	1.930,00 €
AM, W, GN, N, OW, R, VO/MTM	2.540,00 €

Dimensions/ Dimensioni

Length/Lunghezza: 145 cm

Depth/Profondità: 50 cm

Height/Altezza: 81 cm

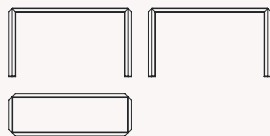

MM450/RE85

Rectangular table/
Tavolo rettangolare

Dimensions/ Dimensioni

Length/Lunghezza: 145 cm
Depth/Profondità: 85 cm
Height/Altezza: 73 cm

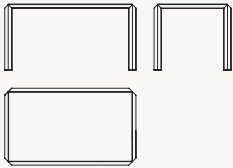

Prices/ Prezzi

AM, W, GN, N, OW, R, VO/CAT, CG	2.600,00 €
AM, W, GN, N, OW, R, VO/MCA, MMA, MTG	3.520,00 €
AM, W, GN, N, OW, R, VO/MTM	4.590,00 €

Packaging/ Imballaggio

Package q.ty/ Q.tà colli

3 pcs./3 pz.

Packaging pcs./ Pz. per imballo

1 pc./1 pz.

Dimensions - structure/ Dimensioni - struttura

Length/Lunghezza: 79 cm
Depth/Profondità: 79 cm
Height/Altezza: 9 cm

Weight - structure/ Peso - struttura

Product/Prodotto: 6 kg
Package/Imballo: 2 kg
Total/Totale: 8 kg

Dimensions - structure/ Dimensioni - struttura

Length/Lunghezza: 140 cm
Depth/Profondità: 79 cm
Height/Altezza: 9 cm

Weight - structure/ Peso - struttura

Product/Prodotto: 12 kg
Package/Imballo: 2 kg
Total/Totale: 14 kg

Dimensions - top/ Dimensioni - piano

Length/Lunghezza: 145 cm
Depth/Profondità: 90 cm
Height/Altezza: 7,5 cm

Weight - top/ Peso - piano

Glass/Cristallo: 40 kg
Package/Imballo: 2 kg
Total/Totale: 42 kg
Marble/Marmo: 60 kg
Package/Imballo: 6 kg
Total/Totale: 66 kg

MM450/QU145

Sqaure table/
Tavolo quadrato

Dimensions/ Dimensioni

Length/Lunghezza: 145 cm
Depth/Profondità: 145 cm
Height/Altezza: 73 cm

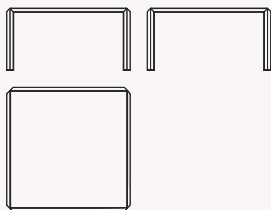

Prices/ Prezzi

AM, W, GN, N, OW, R, VO/CAT, CG	3.510,00 €
AM, W, GN, N, OW, R, VO/MCA, MMA, MTG	5.590,00 €
AM, W, GN, N, OW, R, VO/MTM	7.580,00 €

Packaging/ Imballaggio

Package q.ty/ Q.tà colli

3 pcs./3 pz.

Packaging pcs./ Pz. per imballo

1 pc./1 pz.

Dimensions - structure/ Dimensioni - struttura

Length/Lunghezza: 140 cm
Depth/Profondità: 79 cm
Height/Altezza: 9 cm

Weight - structure/ Peso - struttura

Product/Prodotto: 11,5 kg
Package/Imballo: 2,5 kg
Total/Totale: 14 kg

Dimensions - structure/ Dimensioni - struttura

Length/Lunghezza: 140 cm
Depth/Profondità: 79 cm
Height/Altezza: 9 cm

Weight - structure/ Peso - struttura

Product/Prodotto: 11,5 kg
Package/Imballo: 2,5 kg
Total/Totale: 14 kg

Dimensions - top/ Dimensioni - piano

Length/Lunghezza: 145 cm
Depth/Profondità: 145 cm
Height/Altezza: 7,5 cm

Weight - top/ Peso - piano

Glass/Cristallo: 62 kg
Package/Imballo: 4 kg
Total/Totale: 66 kg
Marble/Marmo: 100 kg
Package/Imballo: 10 kg
Total/Totale: 110 kg

MM453/RE85

Rectangular table/
Tavolo rettangolare

Dimensions/ Dimensioni

Length/Lunghezza: 185 cm

Depth/Profondità: 85 cm

Height/Altezza: 73 cm

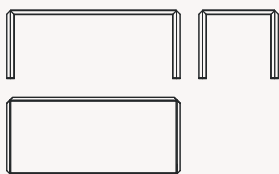

Prices/ Prezzi

AM, W, GN, N, OW, R, VO/CAT, CG	2.980,00 €
AM, W, GN, N, OW, R, VO/MCA, MMA, MTG	3.520,00 €
AM, W, GN, N, OW, R, VO/MTM	4.590,00 €

Packaging/ Imballaggio

Package q.ty/ Q.tà colli

3 pcs./3 pz.

Packaging pcs./ Pz. per imballo

1 pc./1 pz.

Dimensions - structure/ Dimensioni - struttura

Length/Lunghezza: 79 cm

Depth/Profondità: 79 cm

Height/Altezza: 9 cm

Weight - structure/ Peso - struttura

Product/Prodotto: 7 kg

Package/Imballo: 2 kg

Total/Totale: 9 kg

Dimensions - structure/ Dimensioni - struttura

Length/Lunghezza: 179 cm

Depth/Profondità: 79 cm

Height/Altezza: 9 cm

Weight - structure/ Peso - struttura

Product/Prodotto: 12 kg

Package/Imballo: 3 kg

Total/Totale: 16 kg

Dimensions - top/ Dimensioni - piano

Length/Lunghezza: 185 cm

Depth/Profondità: 90 cm

Height/Altezza: 7,5 cm

Weight - top/ Peso - piano

Glass/Cristallo: 46 kg

Package/Imballo: 4 kg

Total/Totale: 50 kg

Marble/Marmo: 62 kg

Package/Imballo: 10 kg

Total/Totale: 72 kg

MM451/RE95

Rectangular table/
Tavolo rettangolare

Dimensions/ Dimensioni

Length/Lunghezza: 225 cm

Depth/Profondità: 95 cm

Height/Altezza: 73 cm

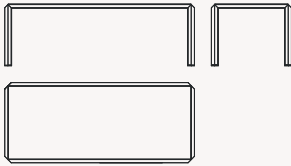

Prices/ Prezzi

AM, W, GN, N, OW, R, VO/CAT, CG	3.660,00 €
AM, W, GN, N, OW, R, VO/MCA, MMA, MTG	5.990,00 €
AM, W, GN, N, OW, R, VO/MTM	8.130,00 €

Packaging/ Imballaggio

Package q.ty/ Q.tà colli

3 pcs./3 pz.

Packaging pcs./ Pz. per imballo

1 pc./1 pz.

Dimensions - structure/ Dimensioni - struttura

Length/Lunghezza: 90 cm

Depth/Profondità: 79 cm

Height/Altezza: 9 cm

Weight - structure/ Peso - struttura

Product/Prodotto: 9 kg

Package/Imballo: 2 kg

Total/Totale: 11 kg

Dimensions - structure/ Dimensioni - struttura

Length/Lunghezza: 220 cm

Depth/Profondità: 79 cm

Height/Altezza: 9 cm

Weight - structure/ Peso - struttura

Product/Prodotto: 16 kg

Package/Imballo: 3 kg

Total/Totale: 19 kg

Dimensions - top/ Dimensioni - piano

Length/Lunghezza: 230 cm

Depth/Profondità: 100 cm

Height/Altezza: 7,5 cm

Weight - top/ Peso - piano

Glass/Cristallo: 60 kg

Package/Imballo: 5 kg

Total/Totale: 65 kg

Marble/Marmo: 100 kg

Package/Imballo: 10 kg

Total/Totale: 110 kg

MM452/RE95

Rectangular table/
Tavolo rettangolare

Dimensions/ Dimensioni

Length/Lunghezza: 250 cm

Depth/Profondità: 95 cm

Height/Altezza: 73 cm

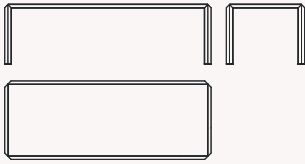

Prices/ Prezzi

AM, W, GN, N, OW, R, VO/CAT, CG	3.950,00 €
AM, W, GN, N, OW, R, VO/MCA, MMA, MTG	6.495,00 €
AM, W, GN, N, OW, R, VO/MTM	8.870,00 €

Packaging/ Imballaggio

Package q.ty/ Q.tà colli

3 pcs./3 pz.

Packaging pcs./ Pz. per imballo

1 pc./1 pz.

Dimensions - structure/ Dimensioni - struttura

Length/Lunghezza: 90 cm

Depth/Profondità: 79 cm

Height/Altezza: 9 cm

Weight - structure/ Peso - struttura

Product/Prodotto: 9 kg

Package/Imballo: 2 kg

Total/Totale: 11 kg

Dimensions - structure/ Dimensioni - struttura

Length/Lunghezza: 245 cm

Depth/Profondità: 79 cm

Height/Altezza: 9 cm

Weight - structure/ Peso - struttura

Product/Prodotto: 20 kg

Package/Imballo: 3 kg

Total/Totale: 23 kg

Dimensions - top/ Dimensioni - piano

Length/Lunghezza: 255 cm

Depth/Profondità: 100 cm

Height/Altezza: 7,5 cm

Weight - top/ Peso - piano

Glass/Cristallo: 67 kg

Package/Imballo: 5 kg

Total/Totale: 72 kg

Marble/Marmo: 106 kg

Package/Imballo: 10 kg

Total/Totale: 116 kg

General sales conditions

Prices

Unless otherwise agreed in writing by Baleri Italia, the price for the goods shall be the price set out in the Baleri Italia price list published on the date of the order of the goods by the buyer. Prices are in euros and are net of VAT and local taxes, which shall always be borne by the purchaser. The price is understood to be ex works at the premises of Baleri Italia and includes cardboard packaging. However, it does not include costs and charges for additional or special services, packaging in wooden boxes, transportation, shipping, assembly, installation, goods unloading, removal/disposal of packaging and/or insurance, unless expressly indicated in the order confirmation. The products shall remain the property of Baleri Italia until full payment of the price has been made. The company reserves the right, without any obligation to provide prior notice or compensation, to make amendments or alterations to these general conditions of sale, as well as to the materials, finishes, designs, and prices of the products included in this price list. Furthermore, Baleri Italia may implement modifications to parts and details whenever deemed necessary for production or commercial purposes.

Acceptance

The issue of a purchase order to the Company signifies automatic and full acceptance of these general conditions of sale. The order confirmation shall be authoritative regarding what the finalised order is and its acceptance. Any alterations shall be accepted up to 5 working days from the date of the order confirmation.

Delivery time limits

Delivery times, including those stated in the order confirmation, serve merely a broad guide and are not binding. All compensation, fines, or liability, of whatever kind, are excluded in relation to any delays in delivery. Delivery times may not be adhered to in cases of force majeure, such as strikes, industrial action by trade unions, lock-outs, and exceptional weather conditions. Where an order includes several models, the firm shall be at liberty to make partial deliveries and to invoice accordingly.

Cancellation

Any order cancellations shall be valid only if accepted in writing. The Company reserves the right to seek reimbursement for the costs it incurs.

Failure to take receipt of deliveries

If the purchaser does not collect the goods dispatched, the normal times for payment shall nevertheless apply and the Company shall be authorised to make the goods subject to a "Hold for Collection" arrangement, the costs of which shall be payable by the purchaser. If, after 14 days, the goods have not been collected by the purchaser, Baleri Italia shall be at liberty to rescind the contract or to seek damages for the loss due to non-fulfilment of the contract.

Deliveries and carriage

Delivery is considered valid for all purposes, even if carried out by means of a forwarder or carrier. It is the responsibility of the recipient to carefully check, at the time of delivery, the number of packages, the weight of the goods, and the integrity of the packaging. Any discrepancies found must be highlighted on the accompanying transport documents. The replacement of items damaged during transport will only be carried out if a photocopy of the delivery note is attached, showing the aforementioned notes; such notes must also be reflected in the copy of the delivery note retained by the carrier. If the customer delays in taking delivery of one or more items of the order, they shall be required to pay Baleri Italia, in addition to the agreed price and interest as stated in the following article, the storage costs, which are set at €1.70 per cubic meter per week, non-divisible and at the sole discretion of Baleri Italia. If the delay in taking delivery exceeds 60 days, Baleri Italia shall have the right to terminate the order by giving written notice to the customer. In this case, in addition to the above, Baleri Italia shall be entitled to a penalty payment of 5% of the agreed price, plus compensation for any further damages.

General sales conditions

Payments

Payments shall be made taking account of the amount and payment times stated in the order confirmation through a bank transfer to the current account shown in the order confirmation. Where transfers or the cashing of cheques are delayed as a result of the volume of banking or postal transactions the purchaser shall be responsible. Any discounts offered to the purchaser are to be stated in the order confirmation. Baleri Italia may request early payment or it may withdraw from the contract if - even before making the delivery - it becomes aware of proven economic difficulties on the part of the purchaser. A failure or a delay in paying invoices at their due date shall authorise the Company to debit the banking charges and interest as in Legislative Decree 251/02. The Company may also give rise to a suspension of the deliveries in course.

Reservation of title

Baleri Italia shall retain ownership of the goods until full payment is made of all amounts receivable by it, which may also include interest and expenses. The same shall apply where payment is made by instalment: the goods are deemed to be the property of Baleri Italia until payment is made of the final instalment. Where sale is to be made by the purchaser to third parties before payment to Baleri Italia the respective credit claims are deemed as assigned to Baleri Italia. The purchaser shall have duty to insure the goods against theft, fire, and flooding.

Product quality

Baleri Italia guarantees the quality of its Products and undertakes to carry out repairs and/or replacements of parts in the event of manufacturing defects at its factory in Cantù (Italy). Repairs and replacements made necessary as a result of normal wear and tear or as a result of failure to carry out periodic inspections or maintenance of the Product, as well as clumsy or improper use, negligence or failure to comply with the prescriptions set out in the product sheet are excluded from the warranty. Warranty is also excluded for incorrect installation or maintenance or for repairs carried out by unauthorised third parties or with damaged or non-original spare parts. If the Baleri Italia warranty is applicable as indicated above, the relevant Product must be sent by the Customer carriage paid by Baleri Italia and will be returned by the latter carriage paid.

Tolerances

The colours indicated in the sample collection (surface coatings, fabrics, sundry materials) are intended solely as a broad guide, in that it is not technically possible to ensure their non-variability over time. If the products are exposed to direct sunlight their colour may change.

Fabrics

Scrupulous compliance with the instructions provided in the sample set must be observed when washing the fabrics. A good rule, in any case, is to seek specialist assistance or to dry clean. On request, coverings can be made using the customers' fabric, though no responsibility is accepted by Baleri Italia for appearance-related issues, for the durability of the fabric, or for the fastness of the colour.

Complaints

Complaints, of any kind, regarding missing goods or hidden errors or damages, must be reported in writing by the Baleri Italia dealer no later than eight days from the date of receipt of the goods. Complaints relating to defects and obvious quality faults, if communicated within an appropriate time frame, will give rise to the repair or replacement of the product after verification by Baleri Italia. Any form of guarantee and possibility of return in the event of tampering, carelessness or inexperience in handling the goods is excluded. Any form of compensation for expenses or damage that may be related to wear and tear and poor maintenance or use of the product is excluded. In the event that the goods differ from the order, Baleri Italia will replace the goods as soon as possible, as long as this is contested in a timely manner. Differences in tone (with particular reference to wood grain and marble) cannot be contested. Failure to complain within the aforementioned period shall constitute tacit acceptance of the goods and their quality by the purchaser. Furthermore, no liability is accepted for any coating with customer material. Packages containing marble and crystal must be checked upon unloading and any damage must be reported at the same time and indicated on the transport documents, countersigned by the carrier.

General sales conditions

Returns

Goods returns are valid only if authorised in writing by Baleri Italia. In the event of acceptance the price shall be determined through an assessment by the Company and in any case must, free of all expense, be sent solely to the warehouse at Cantù 22063 (CO), Via Montesolaro, 14b. The customer is responsible for the proper packaging of the returned product. Where the product undergoes further damage as a result of it being insufficiently protected, Baleri Italia reserves the right to charge the customer the cost of repair. The customer is likewise responsible for any loss in value and loss of earnings.

Coverings

The colours of hides and fabrics are intended as no more than a broad guide. Printing technology does not enable a perfect reproduction of shades of colours. The pictures in this price list and in the Catalogues are provided solely as a broad guide. A request may be made for hide samples for use as a broad guide. Where this happens, however, it will not be possible to request the production of same item with the respective product code. In confirming the order, the client acknowledges their acceptance any colour tolerances.

Stuffing

Dimensions relating to stuffed parts are subject to wear and tear tolerance over time brought about by the normal process of settlement of the stuffing.

Special sizes

In the case of any orders for products in special sizes Baleri Italia will undertake a valuation. In the event of acceptance the additional price and delivery time shall be decided on the basis of the changes that must be made to the product.

Court with jurisdiction

The Court of Milan alone shall exercise jurisdiction in the event of a dispute.

Sundry matters

The photographic catalogues, photographs, sketches, and diagrammatic representations shall remain the property of Baleri Italia and their return can be requested at any time. Sales agents are authorised to collect monies only if they have written authority. Where any single agreement with a purchaser proves to be ineffective, this shall not compromise any others made with that buyer.

Condizioni generali di vendita

Prezzi

Il prezzo della merce corrisponde al prezzo indicato nel listino prezzi Baleri Italia pubblicato alla data dell'ordine di acquisto della merce, salvo che sia diversamente stabilito per iscritto da Baleri Italia. I prezzi di listino esposti si intendono in euro, Iva e tasse escluse. Il prezzo si intende franco fabbrica Baleri Italia e comprende gli imballi in cartone, non comprende invece costi e spese di servizi aggiuntivi o speciali, imballaggio in casse di legno, trasporto, spedizione, montaggio, installazione, scarico merce, rimozione/smaltimento imballaggio e/o assicurazione, se non espressamente indicato nella Conferma d'ordine. I prodotti rimangono di proprietà di Baleri Italia fino al saldo del prezzo. La Società si riserva la facoltà di apportare eventuali modifiche o variazioni alle presenti condizioni generali di vendita, nonché ai materiali, alle finiture, ai disegni, ai prezzi dei prodotti inclusi nel presente listino ed eventuali modifiche di parti e dettagli ritenute convenienti per ragioni di carattere produttivo o commerciale, senza alcun obbligo di preavviso o indennizzo, così come di cessare la produzione di uno o più prodotti.

Accettazione

L'emissione dell'ordine di acquisto verso la Società comporta l'automatica e integrale accettazione delle presenti condizioni generali di vendita. Per la definizione ed accettazione dell'ordine farà testo la conferma d'ordine. Il Cliente potrà richiedere per iscritto a Baleri Italia eventuali modifiche agli ordini per cambio articolo, finitura e rivestimento. Ove tali richieste siano ricevute da Baleri Italia oltre la data di efficacia dell'Ordine, Baleri Italia si riserva il diritto di accettarle soltanto con addebito al Cliente dei costi relativi al mancato utilizzo dei materiali inizialmente richiesti e già impegnati nel ciclo di produzione, qualora il cliente ritardi di prendere in consegna.

Termini di consegna

I termini di consegna, ivi compresi quelli indicati nella conferma d'ordine, hanno unicamente valore indicativo e non vincolante. È escluso qualsiasi indennizzo, penalità o responsabilità per eventuali ritardi nelle consegne. I termini di consegna potranno essere disattesi nel caso di eventi di forza maggiore quali scioperi, agitazioni sindacali, serratte, nonché circostanze meteorologiche eccezionali. Nel caso in cui un ordine comprenda più modelli, è facoltà dell'azienda ad effettuare spedizioni parziali e corrispondenti fatturazioni.

Annullamento

Eventuali annullamenti di ordini sono validi solo se accettati per iscritto; la Società si riserva il diritto di richiedere il rimborso delle spese causate.

Mancata ricezione della spedizione

Qualora l'acquirente non ritiri la merce spedita, decorreranno comunque i normali termini di pagamento e la Società sarà autorizzata a porre la merce in fermo deposito, a spese dell'acquirente. Trascorsi 14 giorni senza che la merce sia stata ritirata dall'acquirente, Baleri Italia ha facoltà di recedere dal contratto o chiedere il risarcimento del danno per inadempienza.

Consegne e trasporti

La consegna si intende valida ad ogni effetto, anche se effettuata a mezzo spedizioniere o vettore. È compito del destinatario di controllare con particolare attenzione, al momento della consegna, il numero dei colli, il peso della merce e l'integrità degli imballi. Ogni anomalia riscontrata dovrà essere evidenziata nei documenti accompagnatori di trasporto. La sostituzione dei pezzi pervenuti deteriorati a seguito del trasporto, avverrà esclusivamente se allegata fotocopia della bolla accompagnatoria, dove risultino le annotazioni di cui sopra; annotazioni che dovranno trovare riscontro anche nella copia della bolla trattenuta dal vettore. Qualora il Cliente ritardi di prendere in consegna uno o più beni oggetto dell'Ordine, sarà tenuto a corrispondere a Baleri Italia, oltre al prezzo convenuto nell'Ordine e agli interessi di cui al successivo articolo, le spese di deposito, che vengono convenute in Euro 1,70 al metro cubo a settimana indivisibile a insindacabile giudizio di Baleri Italia. Qualora il ritardo nella presa in consegna sia superiore a 60 giorni, Baleri Italia avrà diritto di risolvere l'Ordine, tramite comunicazione scritta al Cliente. In tal caso, Baleri Italia, in aggiunta a quanto sopra, avrà diritto al pagamento, a titolo di penale, di un importo pari al 5% del prezzo convenuto, oltre al risarcimento del danno ulteriore.

Condizioni generali di vendita

Pagamenti

I pagamenti vengono effettuati per l'importo e nei termini indicati in conferma d'ordine, mediante bonifico bancario sul conto corrente specificato sulla conferma d'ordine; per i ritardi imputabili al traffico bancario o postale per il bonifico o l'incasso di assegni è responsabile l'acquirente. Eventuali sconti accordati all'acquirente sono da specificare nella conferma d'ordine. Baleri Italia potrà chiedere anticipatamente il pagamento o recedere il contratto nel caso in cui riscontri, anche prima di effettuare la fornitura, comprovate difficoltà economiche da parte dell'acquirente. Il mancato o ritardato pagamento delle fatture alla loro scadenza autorizzerà la Società all'addebito delle spese bancarie e degli interessi ex D.Lgs 231/02. Quest'ultima, potrà altresì dar luogo alla sospensione delle forniture in corso.

Riservato dominio

Baleri Italia si riserva la proprietà della merce fino al completo pagamento di tutti i suoi crediti, eventualmente comprensivi anche di interesse e spese. Lo stesso dicasi per la previsione di pagamento a rate: le merci sono da considerarsi di proprietà di Baleri Italia fino al pagamento dell'ultima rata. Nell'ipotesi di vendita da parte dell'acquirente della merce a soggetti terzi prima del pagamento a Baleri Italia, i diritti di credito si intendono ceduti a Baleri Italia. L'acquirente è tenuto ad assicurare la merce contro furto, incendio ed alluvionamento.

Qualità dei prodotti

Baleri Italia garantisce la qualità dei propri Prodotti e si impegna ad effettuare presso il proprio stabilimento di Cantù (Italia) le riparazioni e/o le sostituzioni dei pezzi in caso di difetti di fabbricazione. Sono escluse da garanzia le riparazioni e sostituzioni rese necessarie a causa della normale usura o per difetto di controlli periodici o a seguito di mancata manutenzione del Prodotto, nonché a uso maldestro o improprio, negligenze o non conforme alle prescrizioni di cui alla scheda prodotto. È altresì esclusa la garanzia per errata installazione o manutenzione o per riparazioni eseguite da terzi non autorizzati o con ricambi ammalorati o non originali. Ove operi la garanzia Baleri Italia secondo quanto sopra indicato, il relativo Prodotto dovrà essere spedito dal Cliente in porto assegnato da Baleri Italia e sarà da quest'ultima rispedito in porto franco.

Tolleranze

I colori indicati nel campionario (verniciature, tessuti, materiali vari), si intendono puramente indicativi, non essendo tecnicamente possibile garantire la loro invariabilità nel tempo. L'esposizione diretta dei prodotti alla luce solare può alterare i colori.

Tessuti

Per il lavaggio dei tessuti si consiglia di attenersi scrupolosamente alle indicazioni fornite nel relativo campionario. È buona norma tuttavia, ricorrere a personale specializzato o al lavaggio a secco. I rivestimenti vengono confezionati, a richiesta, con tessuto cliente, senza nessuna responsabilità da parte di Baleri Italia per quanto riguarda il risultato formale, la durata del tessuto e la costanza dei colori.

Reclami

Eventuali reclami, di qualunque genere essi siano, riguardanti merce mancante o errori o danni nascosti, devono essere segnalati per iscritto da parte del Rivenditore a Baleri Italia entro e non oltre otto giorni dalla data di ricevimento della merce. Reclami relativi a difetti e vizi di qualità palesi, se comunicati in un arco di tempo consono, daranno origine alla riparazione o sostituzione del prodotto previa verifica da parte di Baleri Italia. Decade qualunque forma di garanzia e possibilità di effettuare il reso nel caso di manomissioni, incuria o imperizia nel maneggiare la merce. Si intende escluso ogni genere di indennizzo per spese o danni eventualmente collegati all'usura e alla cattiva manutenzione o utilizzo del prodotto. In caso di difformità della merce rispetto all'ordine, Baleri Italia provvederà, prima possibile, alla sostituzione della merce, sempre che sia stata contestata tempestivamente. Differenze di tonalità (con particolare riferimento alle venature del legno e dei marmi) non possono essere oggetto di contestazione. La mancata denuncia, entro il citato periodo, costituisce tacita accettazione della merce e della sua qualità da parte dell'acquirente. Si declina, inoltre, ogni responsabilità per ogni tipo di rivestimento con materiale del cliente. Gli imballi contenenti marmi e cristalli devono essere verificati al momento dello scarico ed eventuali danni devono essere comunicati contestualmente e segnalati sui documenti di trasporto, controfirmati dal trasportatore.

Condizioni generali di vendita

Resi

I resi di merce sono validi solo se autorizzati per iscritto da Baleri Italia. In caso di accettazione, il prezzo sarà determinato da una valutazione da parte della Società e in ogni caso dovranno essere franco di ogni spesa destinati unicamente al magazzino di Cantù 22063 (CO), Via Montesolaro, 14b. Il cliente è responsabile per il corretto imballaggio del prodotto reso. In caso di ulteriori danni arrecati al prodotto per insufficiente protezione dello stesso, Baleri Italia si riserva di addebitare al cliente le spese di riparazione. Il cliente è altresì responsabile per eventuali minusvalenze e mancati guadagni.

Rivestimenti

I colori delle pelli e tessuti si intendono indicativi. Le tecniche di stampa non consentono una perfetta riproduzione delle tonalità di colore; le immagini contenute in questo listino e nei Cataloghi vanno pertanto considerate come puramente indicative. È possibile richiedere dei campioni indicativi di pelle; in tal caso, tuttavia, non sarà possibile richiedere la produzione di un prodotto con tale riferimento. Confermando l'ordine, il committente accetta eventuali tolleranze di colore.

Imbottitura

Le dimensioni relative a parti imbottite sono soggette alle tolleranze d'uso nel tempo determinate dal normale assetamento delle imbottiture.

Misure speciali

Eventuali ordini di prodotti con misure speciali sono soggetti a valutazione da parte di Baleri Italia; in caso di accettazione verranno stabiliti la maggiorazione di prezzo e i tempi di consegna in funzione delle modifiche da apportare al prodotto.

Foro competente

Per qualsiasi controversia unico Foro competente è quello di Milano.

Altro

I cataloghi fotografici, le fotografie, gli schizzi e i prospetti rimangono di proprietà di Baleri Italia e ne potrà essere chiesta restituzione in ogni momento. Gli agenti di vendita hanno autorizzazione all'incasso solo nel caso siano muniti di delega scritta. L'inefficacia di una singola pattuizione non inficia le eventuali altre intervenute col medesimo acquirente.

Baleri Italia reserves the rights to make any modifications of parts or details considered necessary with the aim of making improvements or for any other requirements of a constructive character.

Baleri Italia si riserva il diritto di apportare le eventuali modifiche di parti o dettagli ritenute opportune per ragioni di carattere produttivo o commerciale.

17/03/2026

BALERI ITALIA

is a trademark of Baleri Italia S.r.l./
è un marchio Baleri Italia S.r.l.

Registered office/Sede legale
Piazza Risorgimento, 7 - 20129 Milano
P.iva: 10138480966

ph: +39 035 2054611
info@baleri-italia.com

www.baleri-italia.com